



Fiche technique AM 1200V

Caractéristiques techniques	Classe de filtre	30 dB(A)	33 dB(A)	35 dB(A)	Boost
Capacité maximale ¹	ePM ₁₀ 50%	870 m ³ /h	1000 m ³ /h	1130 m ³ /h	1500 m ³ /h
Modèle vertical, droite/gauche:	ePM ₁ 55%	783 m ³ /h	900 m ³ /h	1017 m ³ /h	1500 m ³ /h
	ePM ₁ 80%	696 m ³ /h	800 m ³ /h	904 m ³ /h	1500 m ³ /h
Capacité maximale ¹	ePM ₁₀ 50%	980 m ³ /h	1120 m ³ /h	1260 m ³ /h	1500 m ³ /h
Modèle vertical, centre:	ePM ₁ 55%	882 m ³ /h	1008 m ³ /h	1134 m ³ /h	1500 m ³ /h
	ePM ₁ 80%	784 m ³ /h	896 m ³ /h	1008 m ³ /h	1500 m ³ /h
Portée (0,2 m/s) ¹ - droite/gauche:	min.	4 m v. 1000 m ³ /h			
	max.	9 m v. 1000 m ³ /h			
Portée (0,2 m/s) ¹ - centre:	min.	5,5 m v. 1300 m ³ /h			
	max.	11 m v. 1300 m ³ /h			
Filtre air frais	ePM ₁₀ 50%, ePM ₁ 55% ou ePM ₁ 80%				
Filtre air repris	ePM ₁₀ 50%				
Dimensionens (LxPxH)	Horizontal:	2427 x 496 x 2098 mm			
	Vertical:	2427 x 496 x 2406 mm			
Poids	Version droite/gauche:	565 kg			
	Version centrale:	630 kg			
Couleur, caisson	RAL 7024				
Échangeur à contre-courant	4 x Aluminium				
Classe de densité (fuite d'air) conformément aux normes EN1886/EN13141-7	Classe L2 / A2				
Classe de densité du clapet de fermeture conformément à la norme EN1751	Classe 3				
Code IP	1x				
Raccordement des gaines	Ø400 mm				
Pompe à condensats (Capacité; Hauteur de levage à 5 l/h)	10 l/h ; 6 m				
Condenseur intérieur / extérieur	Ø6 mm / Ø9 mm				
Tension d'alimentation ²	220-240V/50Hz, ~1N+PE 220-240V/50Hz, ~3N+PE				
Puissance nominale ¹	254 W				
Courant nominal ¹	1,4 A				
Facteur de puissance	0,6				
Intensité maximale	16 A (1 phase, type B) 3 x 16 A (3 phases, type B) Lors du choix d'une surface de préchauffage, un raccordement triphasé doit être utilisé				
Courant de fuite AC / DC	≤ 9 mA				
Relais de courant de défaut recommandé	Type F / Type B				

¹ Toutes les mesures sont effectuées en fonctionnement normal dans une situation d'installation standard avec les grilles murales recommandées par Airmaster Ø400.

² Possibilité de limiter l'alimentation à une phase, raccordée à L1. Uniquement pour les centrales sans batterie chauffante électriques.

Batterie chauffante électrique	Batterie de préchauffage	Batterie de post-chauffage
Puissance calorifique	2500 W	1670 W
Courant nominal	10,9 A	7,3 A
Protection thermique, réinitialisation manuelle	100 °C	100 °C

Batterie à eau chaude	
Puissance calorifique nominale ³	2454 W
Dimension de raccordement	1/2" (DN 15)
Matériau des tuyaux / ailettes	Cuivre/aluminium
Temps d'ouverture / fermeture de la vanne motorisée	60 s
Température de fonctionnement maximale	90 °C
Pression de fonctionnement optimale	5 bar

³ Puissance calorifique à capacité maximale de 35 dB(A), température de départ / retour 60 / 40°C et flux liquide de 107 l/h.

AM 1200 V - D/G

Capacité avec filtres ePM₁₀ 50% / ePM₁₀ 50%⁴

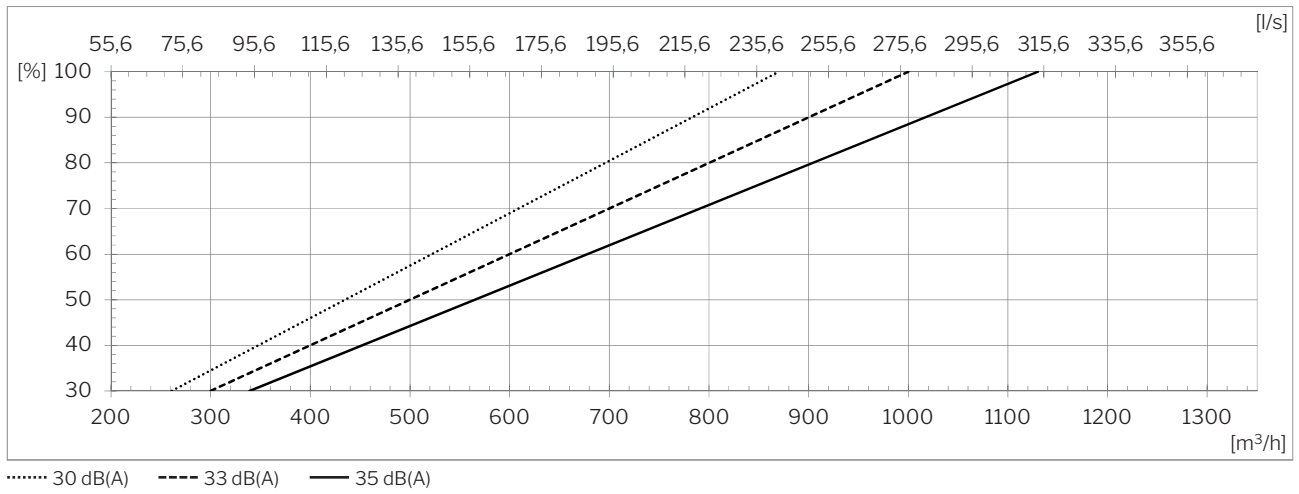

Capacité avec filtres ePM₁ 55% / ePM₁₀ 50%⁴

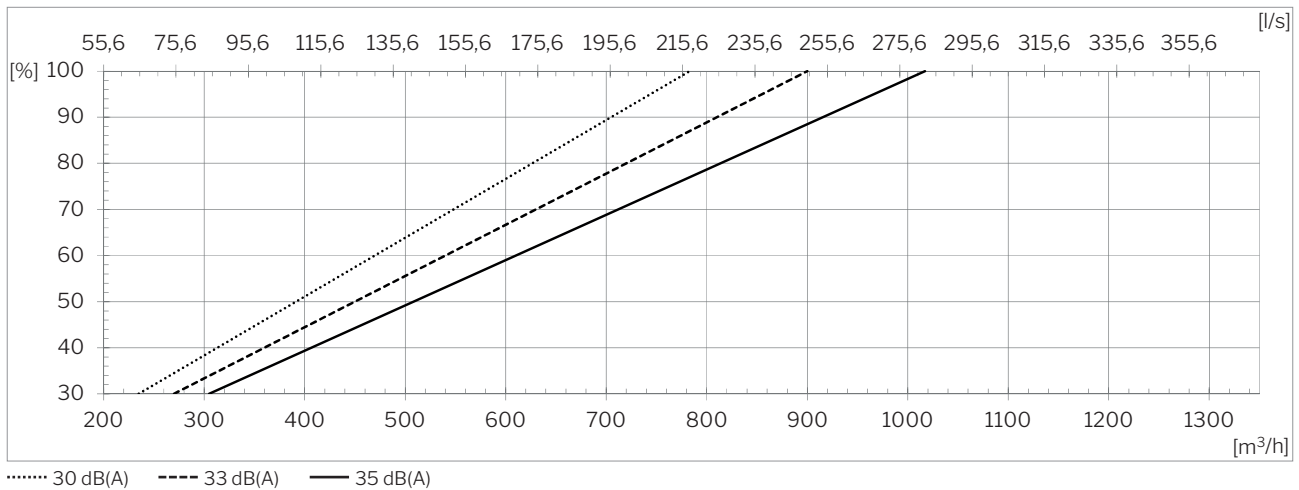

Capacité avec filtres ePM₁ 80% / ePM₁₀ 50%⁴

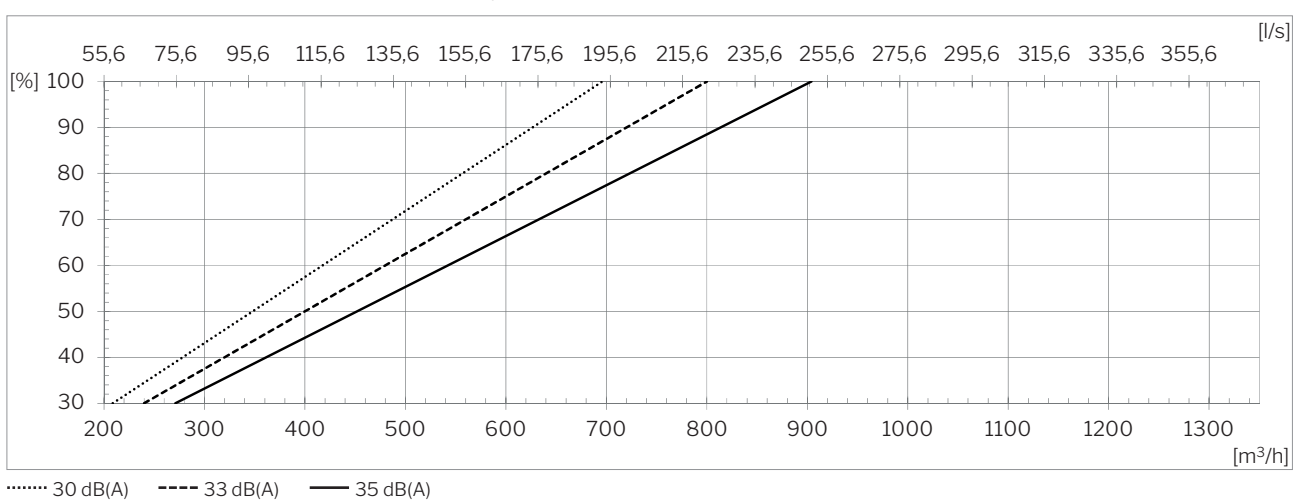

⁴ Toutes les mesures sont effectuées en fonctionnement normal dans une situation d'installation standard avec les grilles murales recommandées par Airmaster Ø400.

AM 1200 V - C

Capacité avec filtres ePM₁₀ 50% / ePM₁₀ 50%⁵

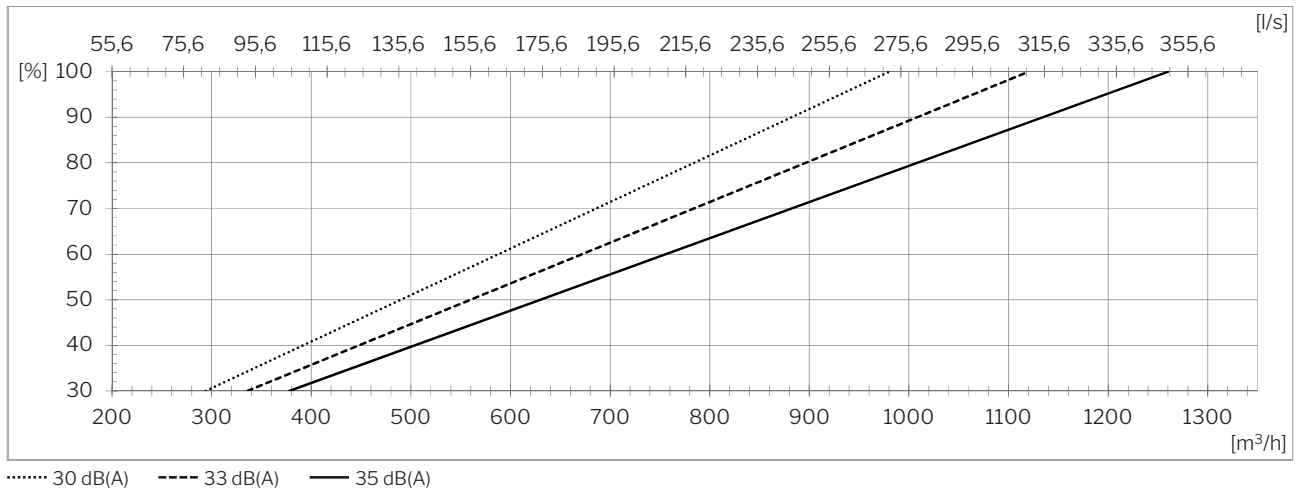

Capacité avec filtres ePM₁ 55% / ePM₁₀ 50%⁵

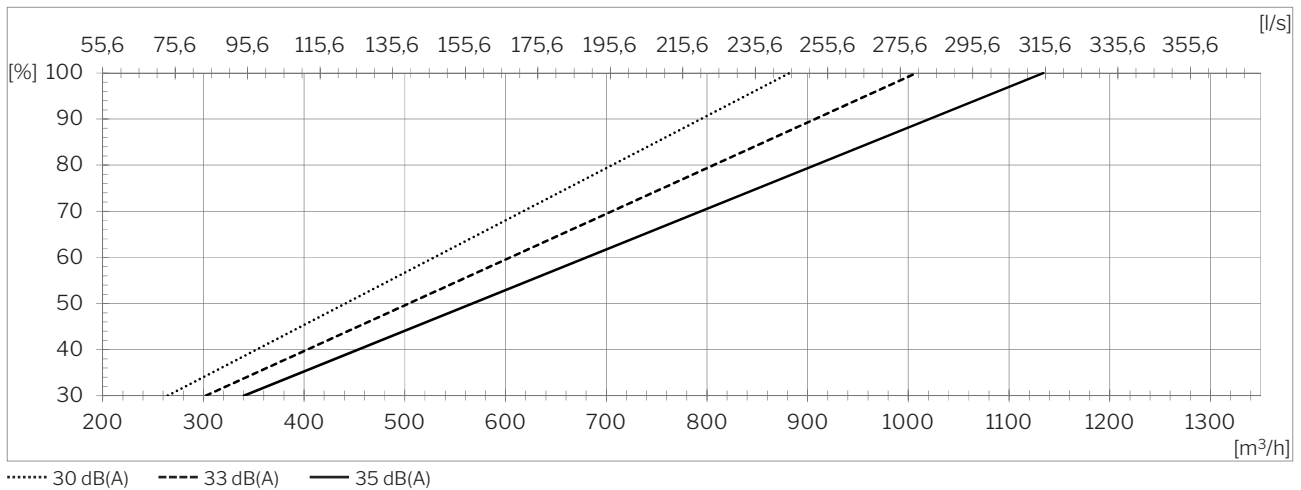

Capacité avec filtres ePM₁ 80% / ePM₁₀ 50%⁵

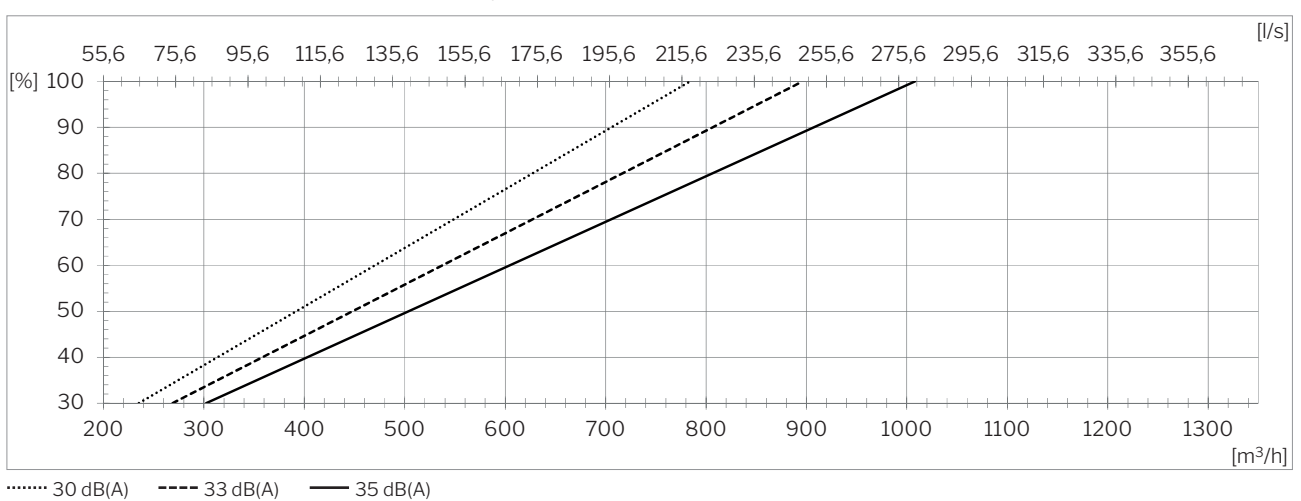

⁵ Toutes les mesures sont effectuées en fonctionnement normal dans une situation d'installation standard avec les grilles murales recommandées par Airmaster Ø400.

Pression sonore $^6 L_{pA,eq}$ conformément à la situation de référence Airmaster

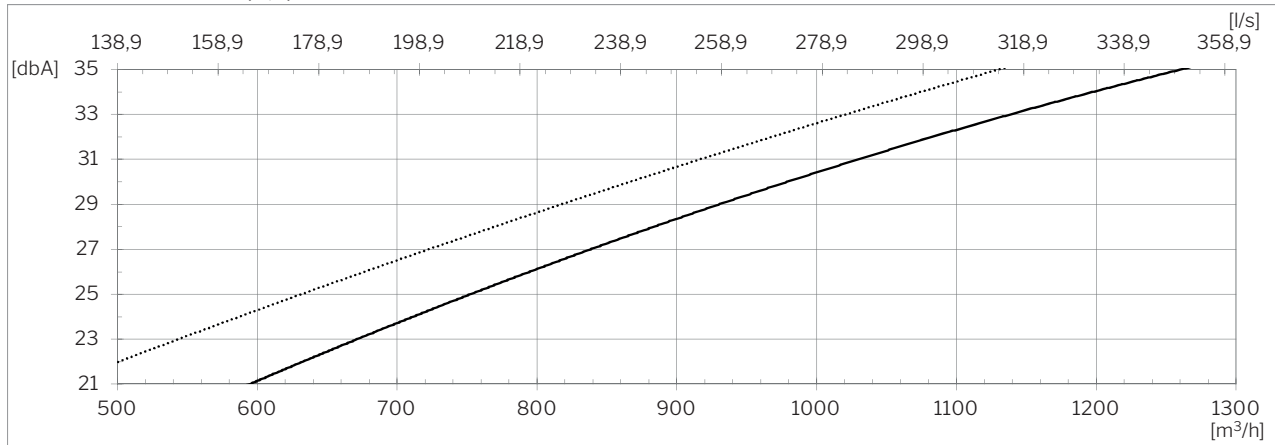

..... Droite/gauche

— Centre

Rendement de température conformément à la norme EN 308

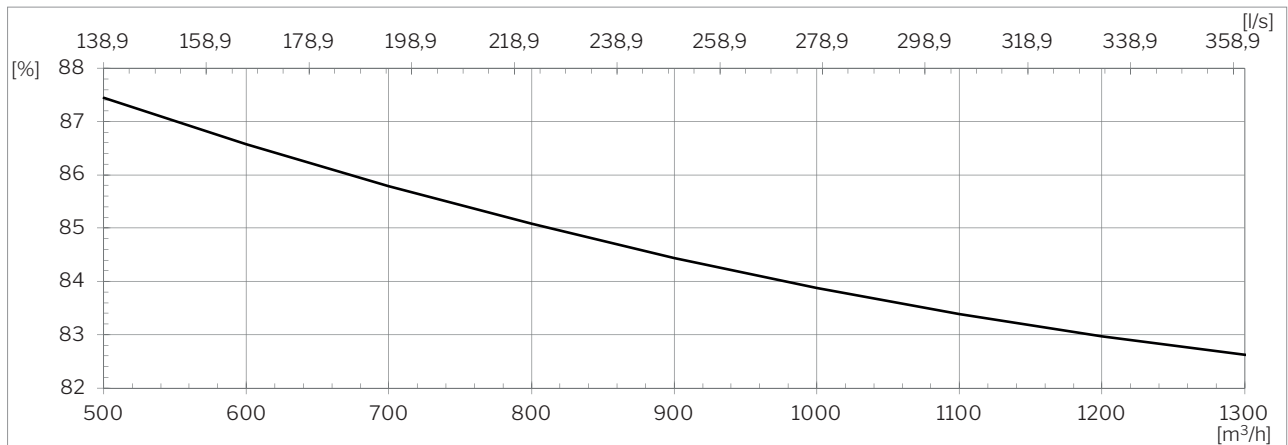

— Conditions de marche équilibrées; air ambiant: 25 °C, 28 % RH; air extérieur: 5 °C.

Puissance ⁷

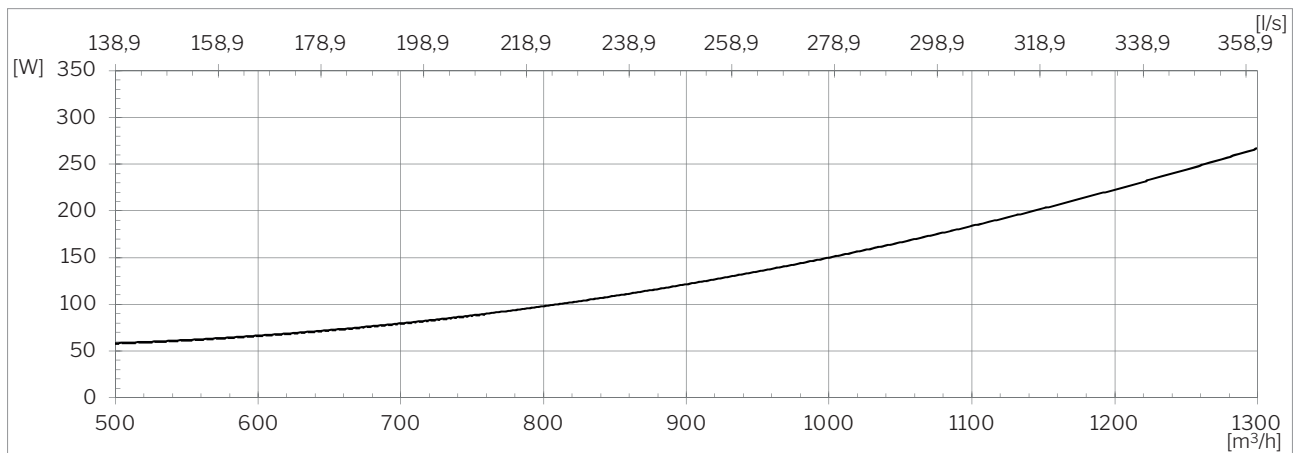

— ePM₁₀ 50% / ePM₁₀ 50%

⁶ La pression sonore $L_{pA,eq}$ est mesurée à 1,2 m de hauteur, avec une distance à l'horizontale de 1 m par rapport à la centrale, dans une pièce de 200 m³, avec un temps de réverbération de $T = 0,6$ s ou équivalent, et une insonorisation de 7,5 dB.

⁷ Toutes les mesures sont effectuées en fonctionnement normal dans une situation d'installation standard avec les grilles murales recommandées par Airmaster Ø400.

SFP⁸

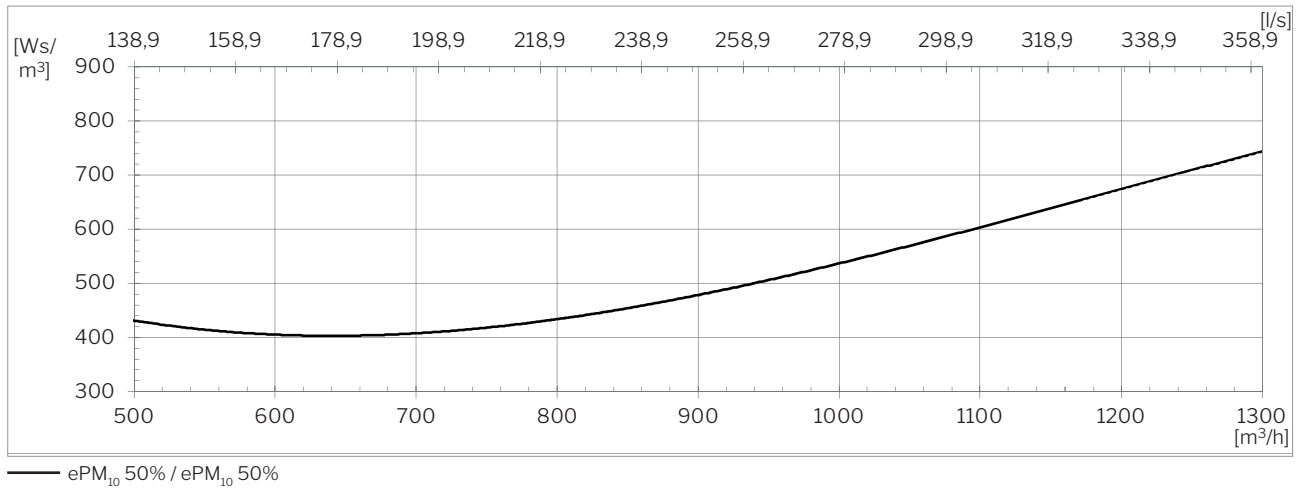

Pression statique - air frais⁸

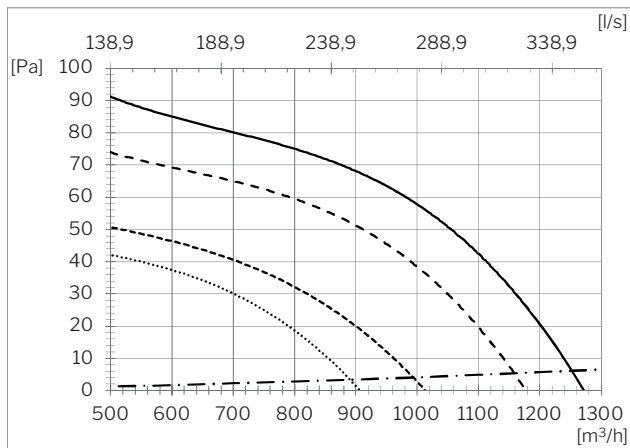

- Centre, 35 dB(A), ePM10 50% filtre
- - - - - Droite/gauche, 35 dB(A), ePM10 50% filtre
- · - · - Centre, 30 dB(A), ePM10 50% filtre
- · · · · Droite/gauche, 30 dB(A), ePM10 50% filtre
- · - · - Chapeaux de toit recommandés Ø400

Pression statique - air repris⁸

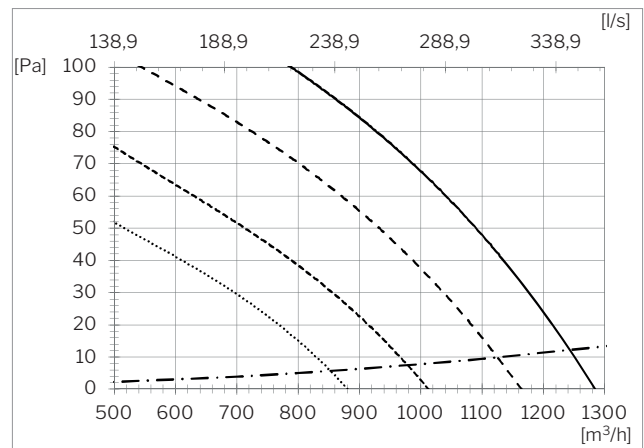

- Centre, 35 dB(A), ePM10 50% filtre
- - - - - Droite/gauche, 35 dB(A), ePM10 50% filtre
- · - · - Centre, 30 dB(A), ePM10 50% filtre
- · · · · Droite/gauche, 30 dB(A), ePM10 50% filtre
- · - · - Chapeaux de toit recommandés Ø400

⁸ Toutes les mesures sont effectuées en fonctionnement normal dans une situation d'installation standard avec les grilles murales recommandées par Airmaster Ø400.

Portée (0,2 m/s)

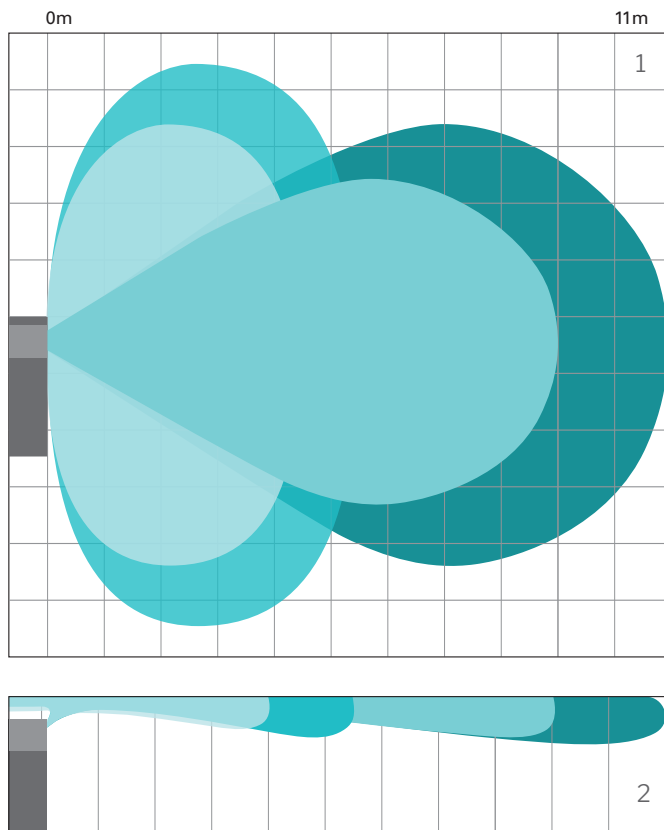

1300 m³/h

- Max.
- Min.

1000 m³/h

- Max.
- Min.

La portée des centrales AM 1200 est variable selon le débit d'air.

Les zones bleues illustrent les portées du jet en fonction du débit d'air.

¹ La portée, vue de dessus

² La portée, vue de côté

Types de montage

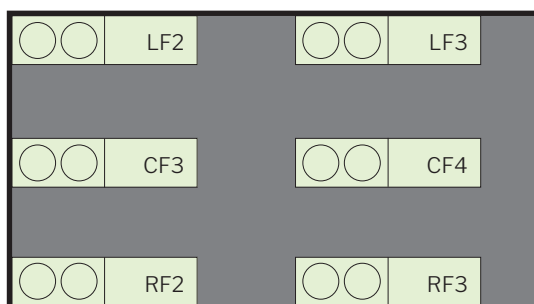

- AM 1200 VRF2 (droite, 2 côtés libres)
- AM 1200 VRF3 (droite, 3 côtés libres)
- AM 1200 VCF3 (centre, 3 côtés libres)
- AM 1200 VCF4 (centre, 4 côtés libres)
- AM 1200 VLF2 (gauche, 2 côtés libres)
- AM 1200 VLF3 (gauche, 3 côtés libres)

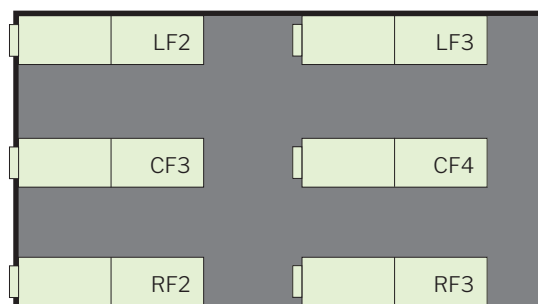

- AM 1200 HRF2 (droite, 2 côtés libres)
- AM 1200 HRF3 (droite, 3 côtés libres)
- AM 1200 HCF3 (centre, 3 côtés libres)
- AM 1200 HCF4 (centre, 4 côtés libres)
- AM 1200 HLF2 (gauche, 2 côtés libres)
- AM 1200 HLF3 (gauche, 3 côtés libres)

Standard et options

Échangeur à contre-courant (aluminium)	x
Échangeur ethalpique à contre-courant (Membrane polymère)	o
Échangeur combiné à contre-courant (Membrane polymère)	o
By-pass motorisé	x
Registre d'air frais avec moteur rappel	x
Registre d'air repris avec moteur rappel	x
Batterie de préchauffage électrique	▪
Batterie de post-chauffage électrique	▪
Batterie à eau chaude	▪
Pompe à condensats	▪
PIR/capteur de mouvement (montage mural)	▪
Capteur de CO ₂ (montage mural)	▪
Capteur de CO ₂ (intégré)	▪
Capteur de TVOC (intégré)	▪
Capteur de CO ₂ -/TVOC-sensor (intégré)	▪
Hygrostat (montage mural)	o

Compteur d'énergie	▪
Filtre air frais ePM ₁₀ 50%	▪
Filtre air frais ePM ₁ 55%	▪
Filtre air frais ePM ₁ 80%	o
Filtre air repris ePM ₁₀ 50%	x
Pupitre de commande Airlinq Viva	▪
Pupitre de commande Airlinq Orbit	▪
Airmaster Airlinq® Online	▪
Airlinq® Online API	▪
Airlinq® BMS	▪
Module MODBUS® RTU RS485	▪
Module BACnet™ MS/TP	▪
Module BACnet™ /IP	▪

X : Standard ▪ : Option o : Article spécial (article pas en stock)

Schéma de principe

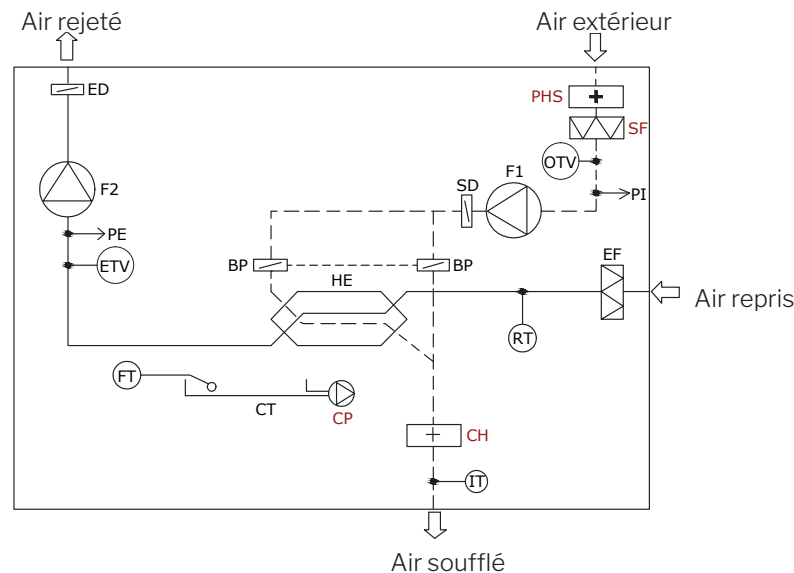

DÉNOMINATION DES COMPOSANTS

BP	Clapet de by-pass (motorisé)
CH	Batterie de post-chauffage électrique (option)
CP	Pompe à condensats (option)
CT	Bac à condensats
ED	Registre d'air rejeté (motorisé)
EF	Filtre air repris

ETV	Capteur de température air rejeté
FT	Flotteur
F1	Ventilateur de soufflage
F2	Ventilateur de reprise
HE	Échangeur à contre-courant
IT	Capteur de température air soufflé
OTV	Capteur de température air extérieur

PE	Mesure débit d'air, extraction
PHS	Batterie de préchauffage électrique (option)
PI	Mesure débit d'air, insufflation
RT	Capteur de température ambiante
SD	Registre d'air extérieur (motorisé)
SF	Filtre air frais (option)