

Fiche technique AM 1200 H



Caractéristiques techniques	Classe de filtre	30 dB(A)	33 dB(A)	35 dB(A)	Boost
Capacité maximale ¹	ePM ₁₀ 50%	930 m ³ /h	1055 m ³ /h	1180 m ³ /h	1600 m ³ /h
Modèle horizontal, droite/gauche:	ePM ₁ 55%	837 m ³ /h	950 m ³ /h	1062 m ³ /h	1600 m ³ /h
	ePM ₁ 80%	744 m ³ /h	844 m ³ /h	944 m ³ /h	1600 m ³ /h
	Capacité maximale ¹	ePM ₁₀ 50%	1050 m ³ /h	1180 m ³ /h	1310 m ³ /h
Modèle horizontal, centre:	ePM ₁ 55%	945 m ³ /h	1062 m ³ /h	1179 m ³ /h	1600 m ³ /h
	ePM ₁ 80%	840 m ³ /h	944 m ³ /h	1048 m ³ /h	1600 m ³ /h
	Portée (0,2 m/s) ¹ - droite/gauche:	min.	4 m v. 1000 m ³ /h		
max.		9 m v. 1000 m ³ /h			
min.		5,5 m v. 1300 m ³ /h			
max.		11 m v. 1300 m ³ /h			
Portée (0,2 m/s) ¹ - centre:	min.	3 m v. 1000 m ³ /h			
	max.	6,5 m v. 1000 m ³ /h			
	min.	4 m v. 1300 m ³ /h			
	max.	8 m v. 1300 m ³ /h			
Filtre air frais	ePM ₁₀ 50%, ePM ₁ 55% ou ePM ₁ 80%				
Filtre air repris	ePM ₁₀ 50%				
Dimensionens (LxPxH)	Horizontal:		2427 x 496 x 2098 mm		
	Vertical:		2427 x 496 x 2406 mm		
Poids	Version droite/gauche:		565 kg		
	Version centrale:		630 kg		
Couleur, caisson	RAL 7024				
Échangeur à contre-courant	4 x Aluminium				
Classe de densité (fuite d'air) conformément aux normes EN1886/EN13141-7	Classe L2 / A2				
Classe de densité du clapet de fermeture conformément à la norme EN1751	Classe 3				
Code IP	1x				
Raccordement des gaines	Ø400 mm				
Pompe à condensats (Capacité; Hauteur de levage à 5 l/h)	10 l/h ; 6 m				
Condenseur intérieur / extérieur	Ø6 mm / Ø9 mm				
Tension d'alimentation ²	220-240V/50Hz, ~1N+PE 220-240V/50Hz, ~3N+PE				
Puissance nominale ¹	254 W				
Courant nominal ¹	1,4 A				
Facteur de puissance	0,6				
Intensité maximale	16 A (1 phase, type B) 3 x 16 A (3 phases, type B) Lors du choix d'une surface de préchauffage, un raccordement triphasé doit être utilisé				
Courant de fuite AC / DC	≤ 9 mA				
Relais de courant de défaut recommandé	Type F / Type B				

¹ Toutes les mesures sont effectuées en fonctionnement normal dans une situation d'installation standard avec les grilles murales recommandées par Airmaster Ø400.

² Possibilité de limiter l'alimentation à une phase, raccordée à L1. Uniquement pour les centrales sans batterie chauffante électriques.

Batterie chauffante électrique	Batterie de préchauffage	Batterie de post-chauffage
Puissance calorifique	2500 W	1670 W
Courant nominal	10,9 A	7,3 A
Protection thermique, réinitialisation manuelle	100 °C	100 °C

Batterie à eau chaude	
Puissance calorifique nominale ³	2454 W
Dimension de raccordement	1/2" (DN 15)
Matériau des tuyaux / ailettes	Cuivre/aluminium
Temps d'ouverture / fermeture de la vanne motorisée	60 s
Température de fonctionnement maximale	90 °C
Pression de fonctionnement optimale	5 bar

³ Puissance calorifique à capacité maximale de 35 dB(A), température de départ / retour 60 / 40°C et flux liquide de 107 l/h.

AM 1200 H - D/G

Capacité avec filtres ePM₁₀ 50% / ePM₁₀ 50%⁴

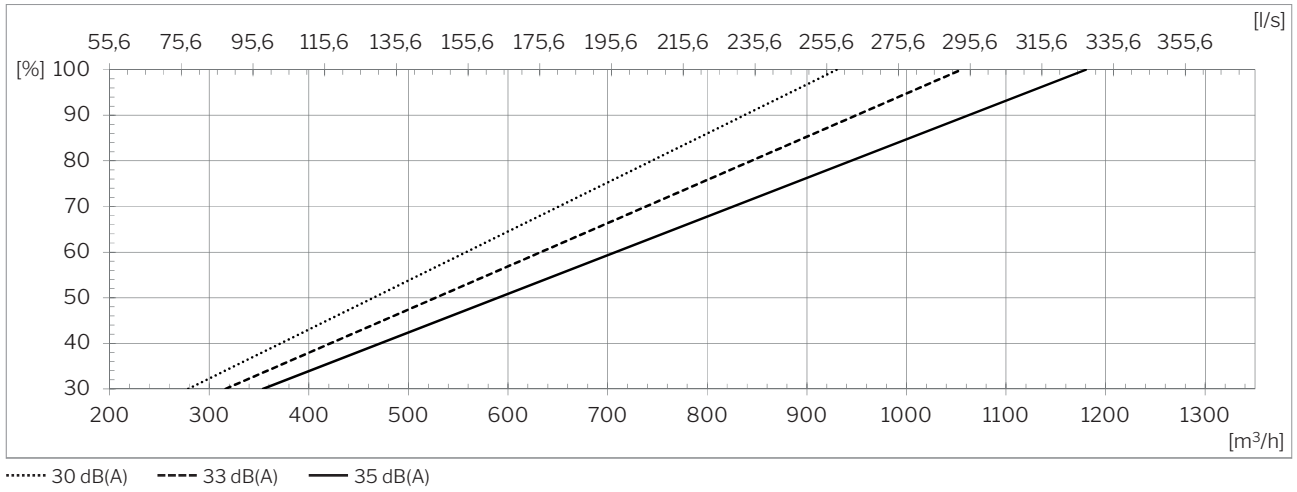

Capacité avec filtres ePM₁ 55% / ePM₁₀ 50%⁴

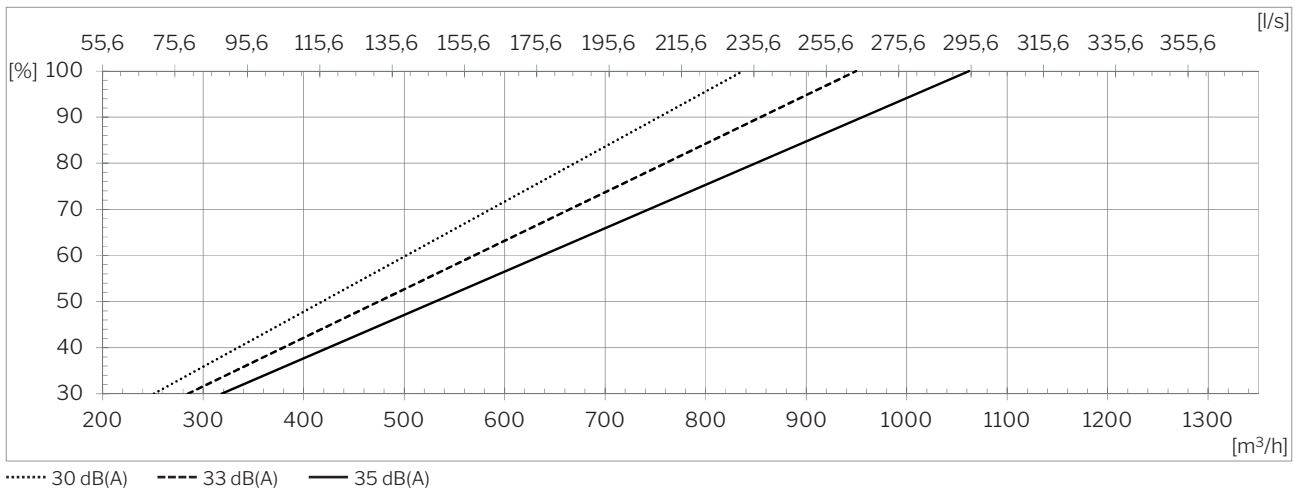

Capacité avec filtres ePM₁ 80% / ePM₁₀ 50%⁴

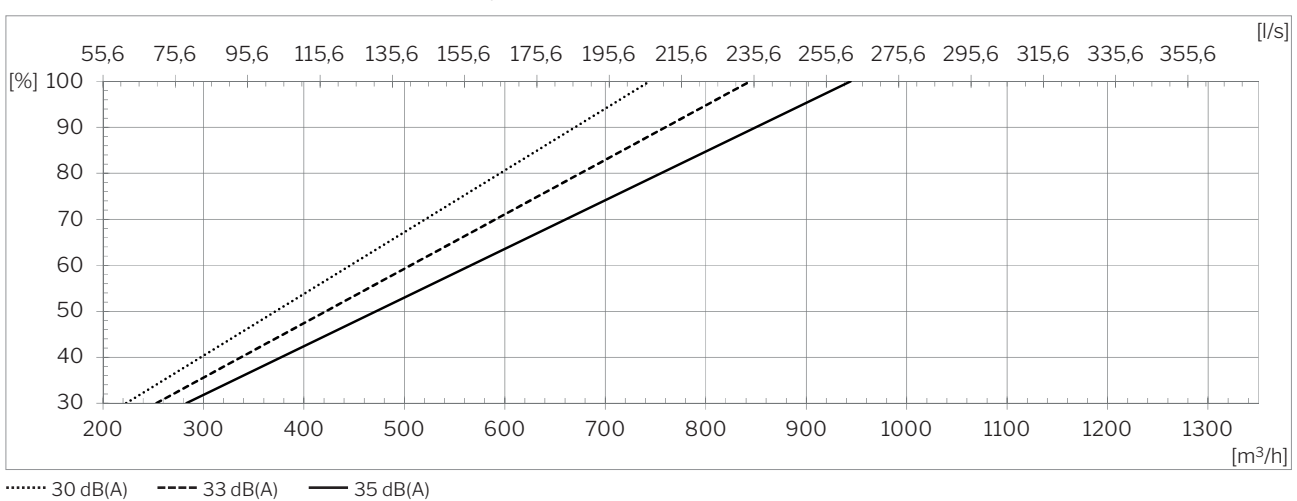

⁴ Toutes les mesures sont effectuées en fonctionnement normal dans une situation d'installation standard avec les grilles murales recommandées par Airmaster Ø400.

AM 1200 H - C

Capacité avec filtres ePM₁₀ 50% / ePM₁₀ 50%⁵

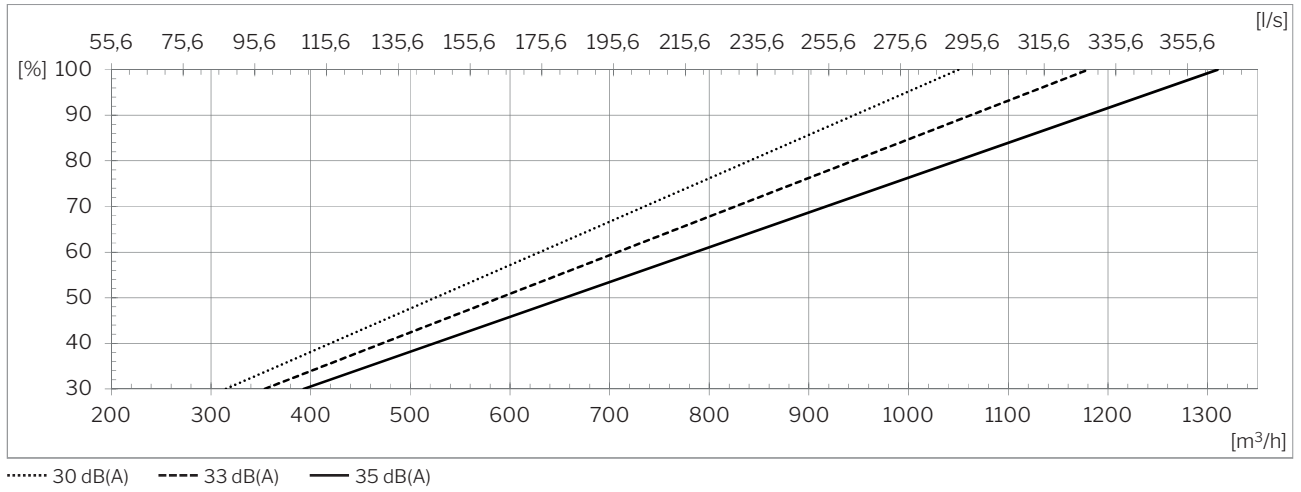

Capacité avec filtres ePM₁ 55% / ePM₁₀ 50%⁵

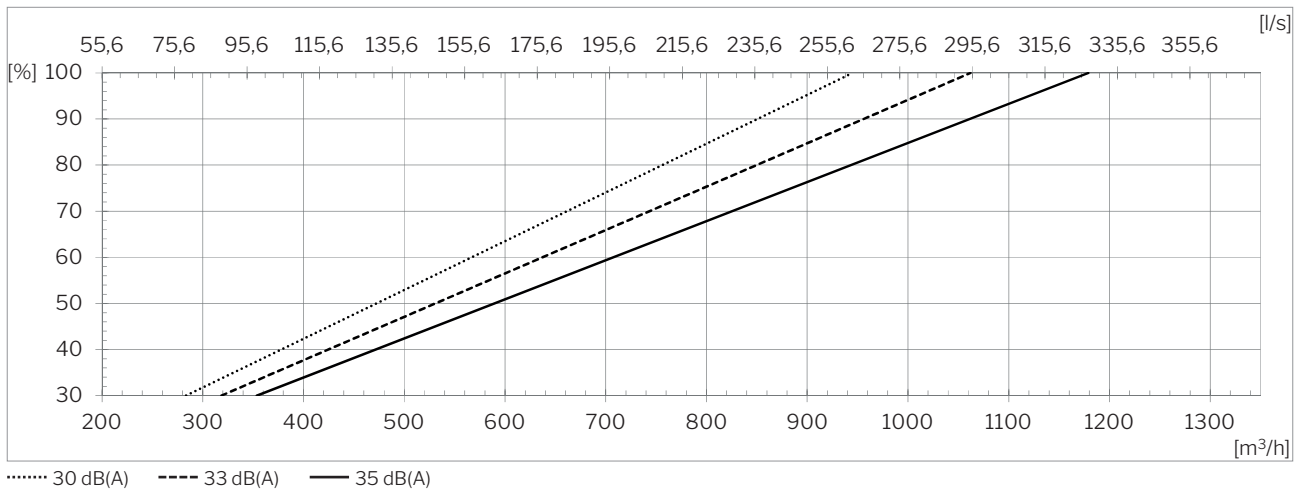

Capacité avec filtres ePM₁ 80% / ePM₁₀ 50%⁵

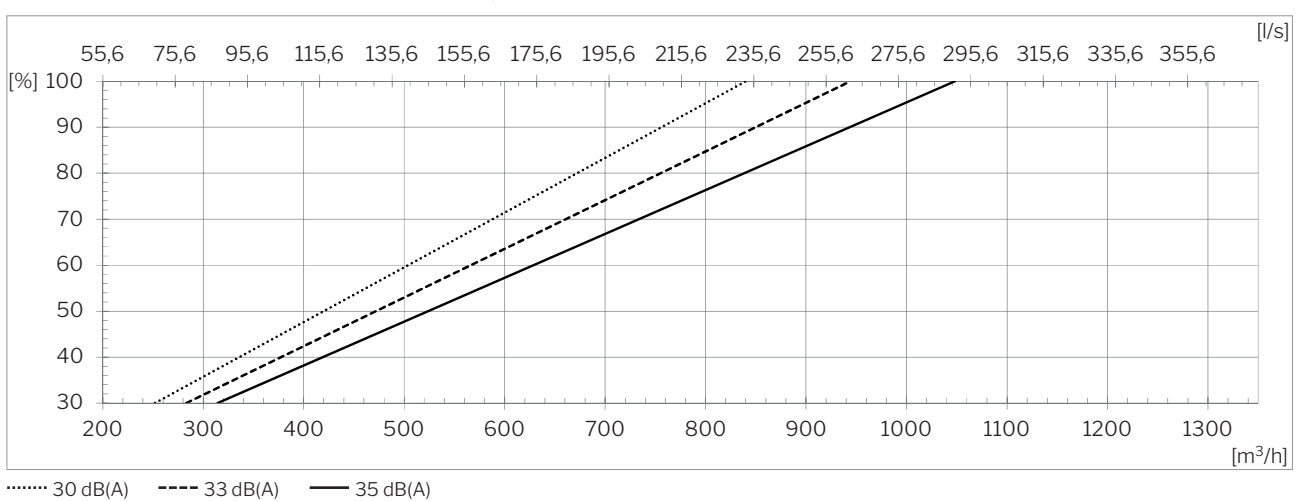

⁵ Toutes les mesures sont effectuées en fonctionnement normal dans une situation d'installation standard avec les grilles murales recommandées par Airmaster Ø400.

Pression sonore ⁶ L_{pA,eq} conformément à la situation de référence Airmaster

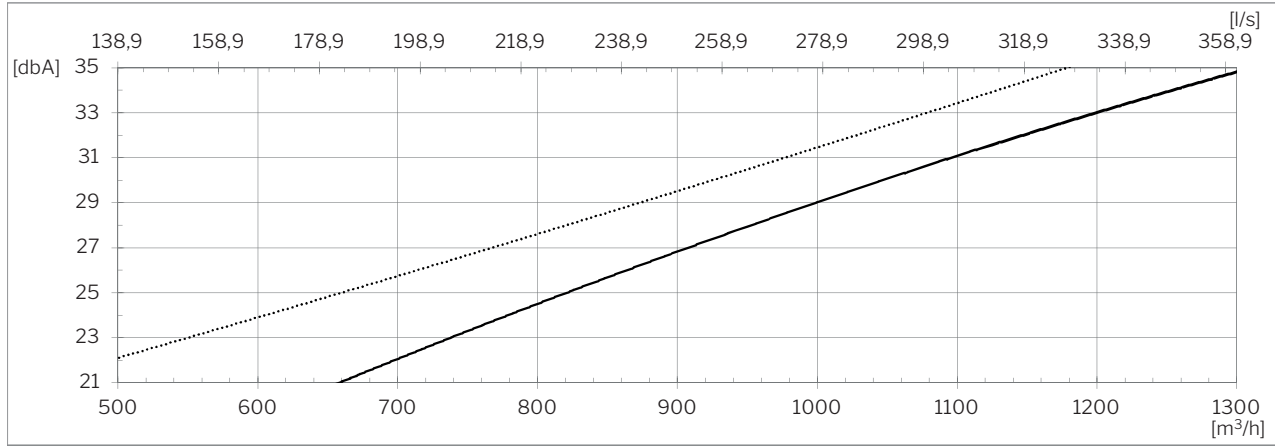

..... Droite/gauche

— Centre

Rendement de température conformément à la norme EN 308

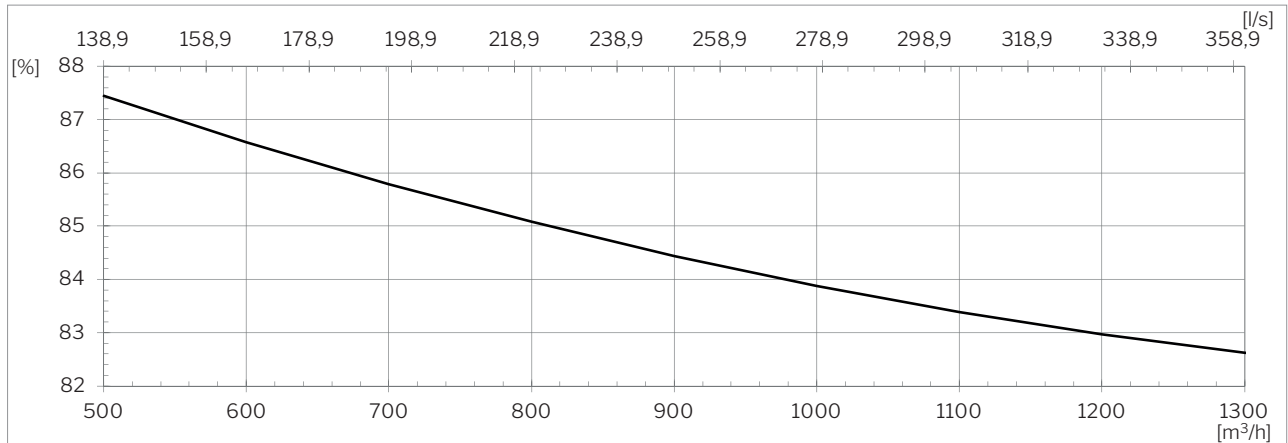

— Conditions de marche équilibrées; air ambiant: 25 °C, 28 % RH; air extérieur: 5 °C.

Puissance ⁷

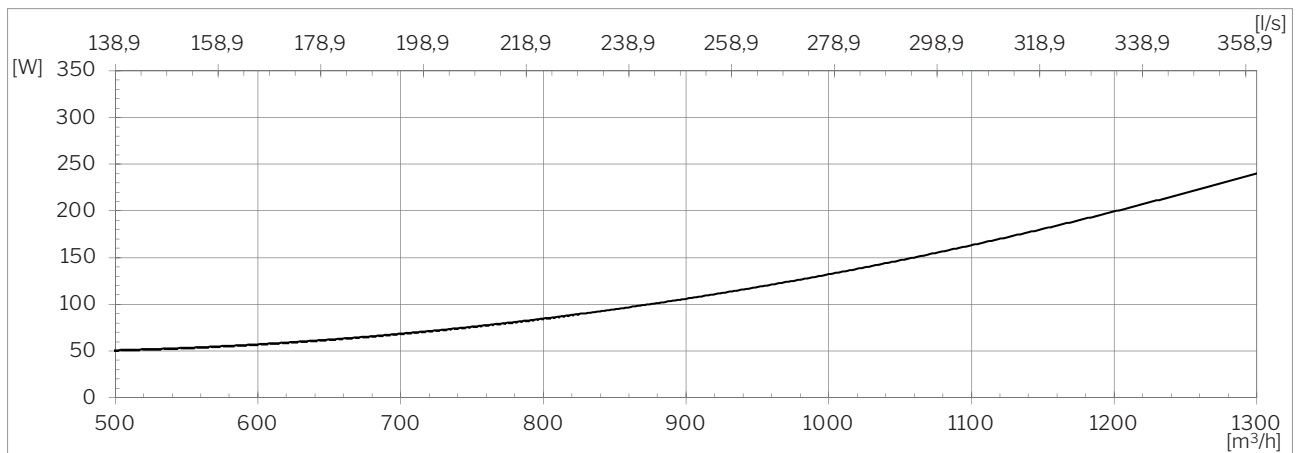

— ePM₁₀ 50% / ePM₁₀ 50%

⁶ La pression sonore L_{pA,eq} est mesurée à 1,2 m de hauteur, avec une distance à l'horizontale de 1 m par rapport à la centrale, dans une pièce de 200 m³, avec un temps de réverbération de T = 0,6 s ou équivalent, et une insonorisation de 7,5 dB.

⁷ Toutes les mesures sont effectuées en fonctionnement normal dans une situation d'installation standard avec les grilles murales recommandées par Airmaster Ø400.

SFP⁸

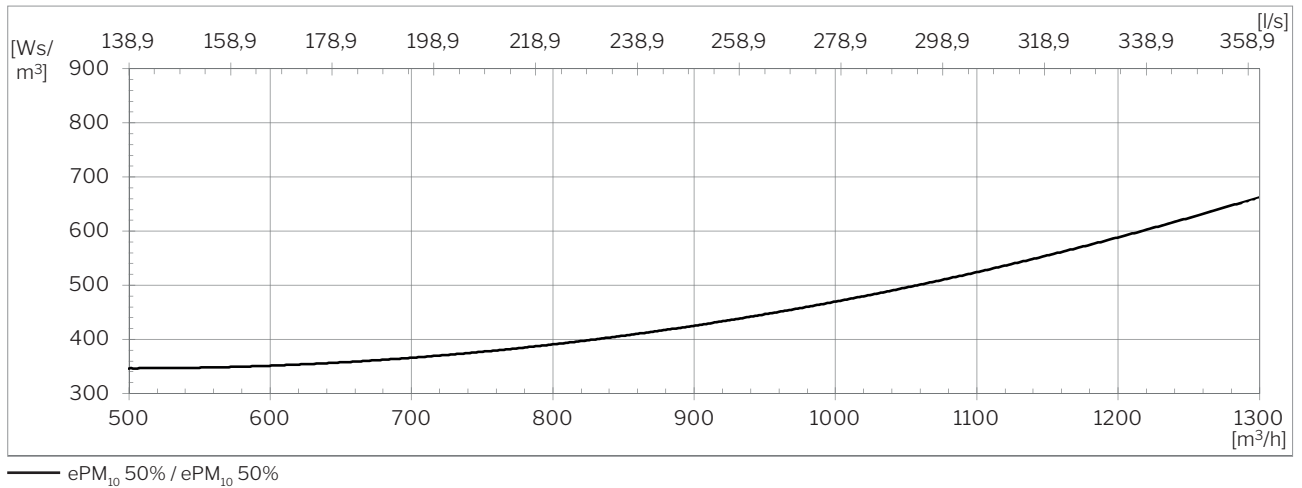

Pression statique - air frais⁸

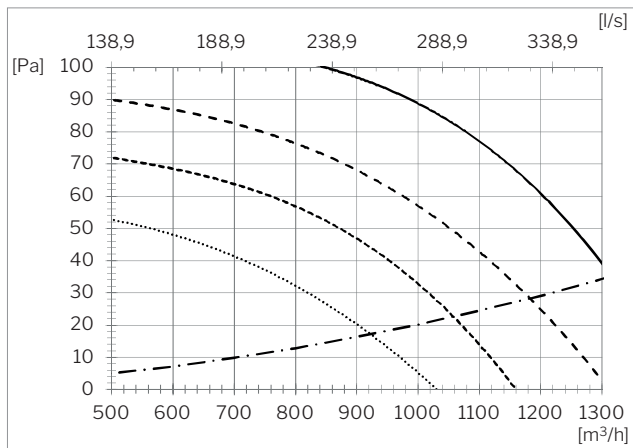

- Centre, 35 dB(A), ePM10 50% filtre
- - - Droite/gauche, 35 dB(A), ePM10 50% filtre
- · - Centre, 30 dB(A), ePM10 50% filtre
- · · Droite/gauche, 30 dB(A), ePM10 50% filtre
- - - - Grille Standard Ø400

Pression statique - air repris⁸

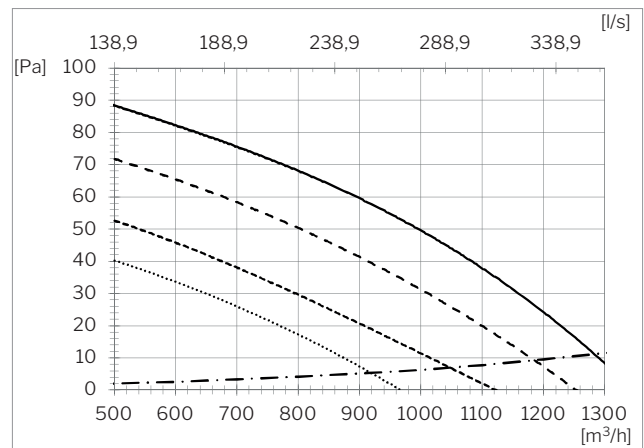

- Centre, 35 dB(A), ePM10 50% filtre
- - - Droite/gauche, 35 dB(A), ePM10 50% filtre
- · - Centre, 30 dB(A), ePM10 50% filtre
- · · Droite/gauche, 30 dB(A), ePM10 50% filtre
- - - - Grille Standard Ø400

⁸ Toutes les mesures sont effectuées en fonctionnement normal dans une situation d'installation standard avec les grilles murales recommandées par Airmaster Ø400.

Portée (0,2 m/s)

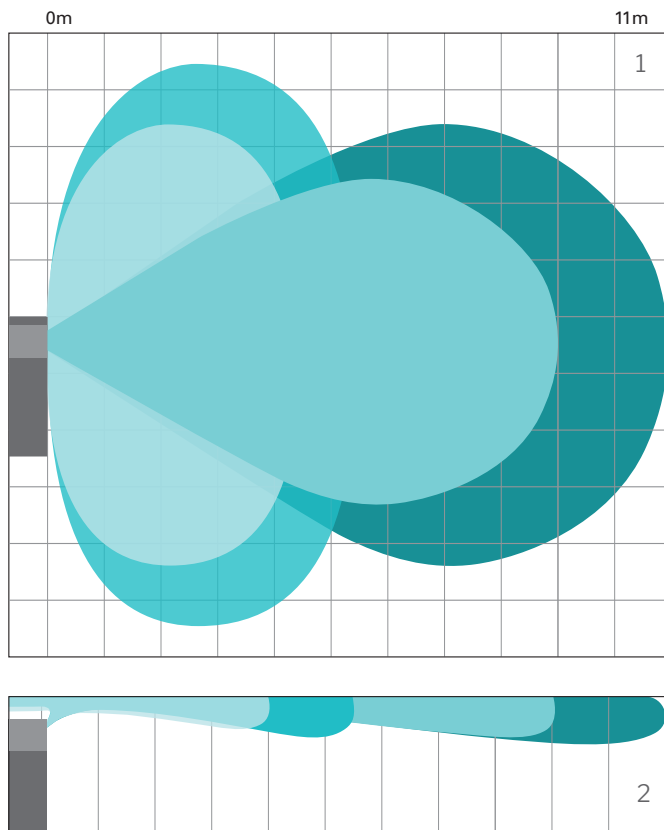

1300 m³/h

- Max.
- Min.

1000 m³/h

- Max.
- Min.

La portée des centrales AM 1200 est variable selon le débit d'air.

Les zones bleues illustrent les portées du jet en fonction du débit d'air.

¹ La portée, vue de dessus

² La portée, vue de côté

Types de montage

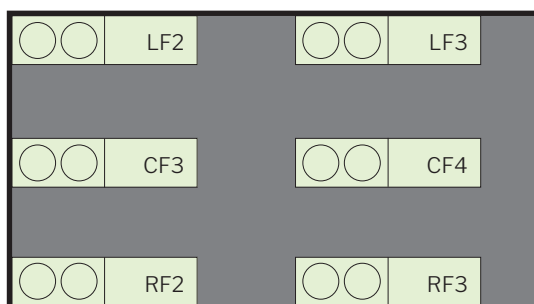

- AM 1200 VRF2 (droite, 2 côtés libres)
- AM 1200 VRF3 (droite, 3 côtés libres)
- AM 1200 VCF3 (centre, 3 côtés libres)
- AM 1200 VCF4 (centre, 4 côtés libres)
- AM 1200 VLF2 (gauche, 2 côtés libres)
- AM 1200 VLF3 (gauche, 3 côtés libres)

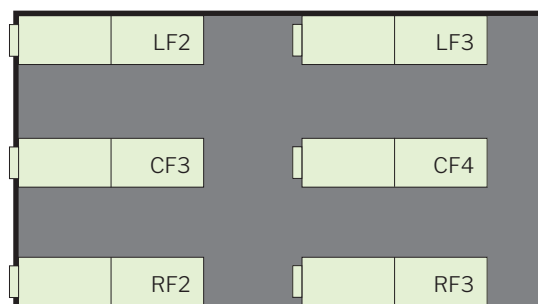

- AM 1200 HRF2 (droite, 2 côtés libres)
- AM 1200 HRF3 (droite, 3 côtés libres)
- AM 1200 HCF3 (centre, 3 côtés libres)
- AM 1200 HCF4 (centre, 4 côtés libres)
- AM 1200 HLF2 (gauche, 2 côtés libres)
- AM 1200 HLF3 (gauche, 3 côtés libres)

Standard et options

Échangeur à contre-courant (aluminium)	x
Échangeur ethalpique à contre-courant (Membrane polymère)	o
Échangeur combiné à contre-courant (Membrane polymère)	o
By-pass motorisé	x
Registre d'air frais avec moteur rappel	x
Registre d'air repris avec moteur rappel	x
Batterie de préchauffage électrique	▪
Batterie de post-chauffage électrique	▪
Batterie à eau chaude	▪
Pompe à condensats	▪
PIR/capteur de mouvement (montage mural)	▪
Capteur de CO ₂ (montage mural)	▪
Capteur de CO ₂ (intégré)	▪
Capteur de TVOC (intégré)	▪
Capteur de CO ₂ -/TVOC-sensor (intégré)	▪
Hygrostat (montage mural)	o

Compteur d'énergie	▪
Filtre air frais ePM ₁₀ 50%	▪
Filtre air frais ePM ₁ 55%	▪
Filtre air frais ePM ₁ 80%	o
Filtre air repris ePM ₁₀ 50%	x
Pupitre de commande Airlinq Viva	▪
Pupitre de commande Airlinq Orbit	▪
Airmaster Airlinq® Online	▪
Airlinq® Online API	▪
Airlinq® BMS	▪
Module MODBUS® RTU RS485	▪
Module BACnet™ MS/TP	▪
Module BACnet™ /IP	▪

X : Standard ▪ : Option o : Article spécia (article pas en stock)

Schéma de principe

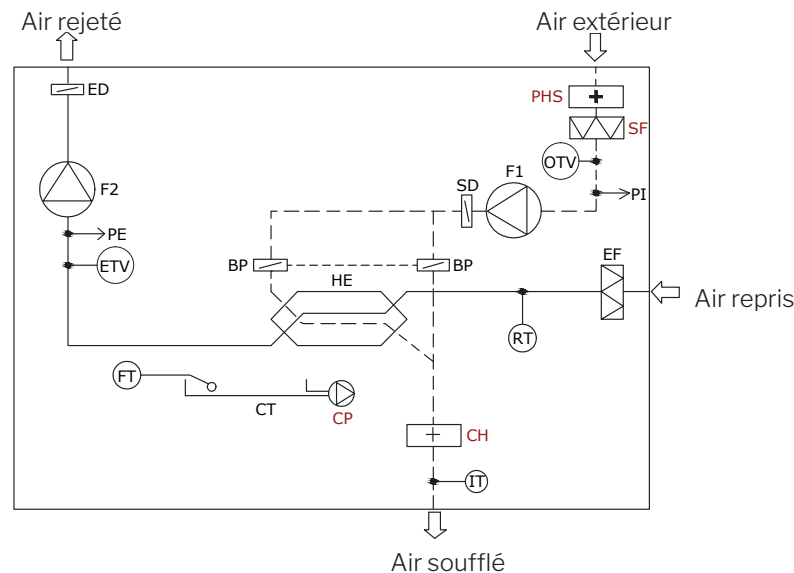

Dénomination des composants

BP	Clapet de by-pass (motorisé)	ETV	Capteur de température air rejeté	PE	Mesure débit d'air, extraction
CH	Batterie de post-chauffage électrique (option)	FT	Flotteur	PHS	Batterie de préchauffage électrique (option)
CP	Pompe à condensats (option)	F1	Ventilateur de soufflage	PI	Mesure débit d'air, insufflation
CT	Bac à condensats	F2	Ventilateur de reprise	RT	Capteur de température ambiante
ED	Registre d'air rejeté (motorisé)	HE	Échangeur à contre-courant	SD	Registre d'air extérieur (motorisé)
EF	Filtre air repris	IT	Capteur de température air soufflé	SF	Filtre air frais (option)
		OTV	Capteur de température air extérieur		