



Fiche technique AM 150 / CC 150

Caractéristiques techniques	Classe de filtre	30 dB(A)	35 dB(A)	Boost
Capacité maximale ¹	ePM ₁₀ 50%	115 m ³ /h	147 m ³ /h	216 m ³ /h
	ePM ₁ 55%	90 m ³ /h	126 m ³ /h	197 m ³ /h
	ePM ₁ 80%	85 m ³ /h	115 m ³ /h	180 m ³ /h
Portée (0,2 m/s) ²	ePM ₁₀ 50%	2,6 m	3,4 m	4,6 m
	ePM ₁ 55%	2,1 m	2,8 m	4,2 m
	ePM ₁ 80%	1,9 m	2,6 m	3,8 m
Filtre air frais	ePM ₁₀ 50%, ePM ₁ 55% ou ePM ₁ 80%			
Filtre air repris	ePM ₁₀ 50%			
Dimensions (L x H x P)	1170 x 261 x 862 mm			
Poids, centrale standard complète (AM 150 + CC 150)	82 kg (53 kg + 29 kg)			
Poids, caisson (AM 150 + CC 150)	60 kg (40 kg + 20 Kg)			
Poids, plaque de fond (AM 150 + CC 150)	22 kg (13 kg + 9 kg)			
Couleur, caisson	RAL 9010 (blanc)			
Échangeur à contre-courant	PET (Polytéréphtalate d'éthylène)			
Classe énergétique conformément au Règlement européen no 1254	SEC-Classe A			
Classe de densité (fuite d'air) conformément aux normes EN1886/EN13141-7	Classe L1 / Classe A1			
Classe de densité du clapet de fermeture conformément à la norme EN1751	Classe 3			
Code IP	10			
Raccordement des gaines	Ø125 mm			
Pompe à condensats (Capacité / Hauteur de levage à 5 l/h)	10 l/h / 6 m			
Condenseur intérieur / extérieur	Ø4 mm / Ø6 mm			
Tension d'alimentation	220-240V/50Hz, ~1N+PE			
Maximum ; puissance nominale à 30 dB(A) / 35 dB(A) / Boost ¹	185 W ; 28 W / 48 W / 92 W			
Maximum ; courant nominal à 30 dB(A) / 35 dB(A) / Boost ¹	1,35 A ; 0,25 A / 0,38 A / 0,69 A			
Facteur de puissance	0,59			
Intensité maximale	13 A (1 phase, type B) Lors de l'utilisation du module CC, il est de type C			
Courant de fuite AC (AM; CC) / DC	≤ 0,52 mA ; ≤ 1,5 mA / ≤ 0,0007 mA			
Relais de courant de défaut recommandé	Type B			

AM 150 + CC 150 module de refroidissement

Classe énergétique conformément au Règlement européen no 626/2011	SEC-Classe A+++	
Nominale ; minimum puissance de refroidissement ⁴	700 W ; 146 W	
EER nominal	4,3	
Maximum ; puissance nominale	249 W ; 162 W	
Maximum ; courant nominal	1,84 A ; 1,1 A	
Débit d'air minimum en cas d'activation du module de refroidissement	50 m ³ /h	
Fluide frigorigène ; charge ; GWP	R134a ; 180g ; 1430	

Batterie chauffante électrique

Puissance calorifique	500 W	1000 W ³
Courant nominal	2,17 A	4,35 A
Protection thermique, réinitialisation manuelle	100 °C	100 °C

¹ Toutes les mesures sont effectuées en fonctionnement normal dans une situation d'installation standard avec une classe de filtre, air entrant / air sortant : ePM₁₀ 50% / ePM₁₀ 50%, avec les grilles murales recommandées par Airmaster, dans une salle de test de 8,0 m x 10,0 m x 2,5 m avec une insonorisation de 7,5 dB. Pour les pièces plus petites (p. ex. 4,0 m x 4,0 m x 2,5 m), ajouter une pression sonore de 2 dB.

² La portée est mesurée avec un air soufflé refroidi de 2 °C et avec un réglage par défaut de la grille de soufflage. Il est possible d'ajuster le réglage, voir page 6.

³ Article spécial

⁴ Conformément aux normes EN 308, EN 14511 et EN 14825 à 147 m³/h ; 50 m³/h.

Capacité⁵ avec filtres ePM₁₀ 50% / ePM₁₀ 50%

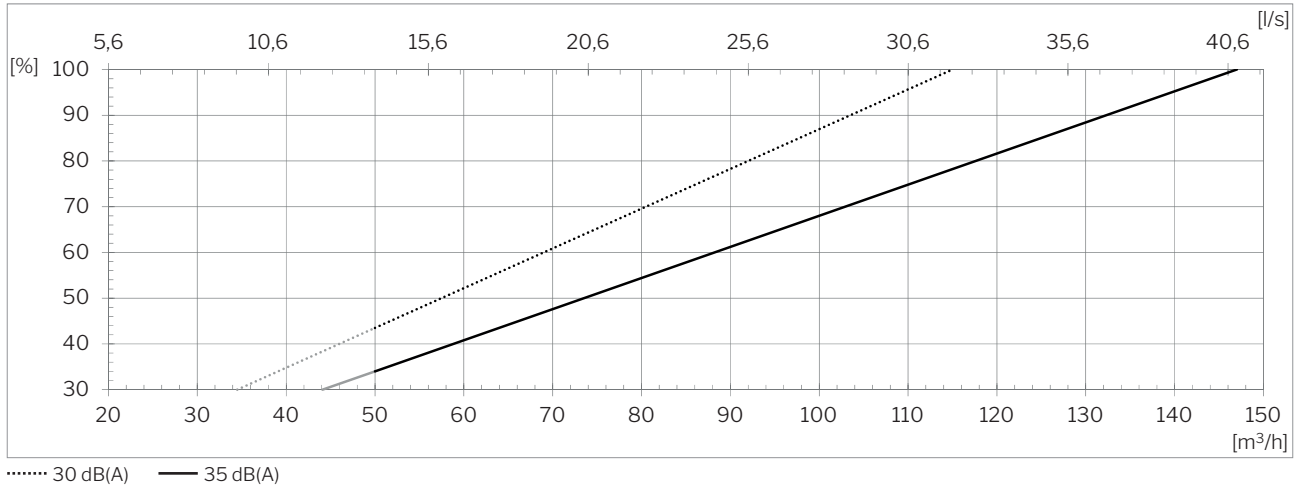

Capacité⁵ avec filtres ePM₁ 55% / ePM₁₀ 50%

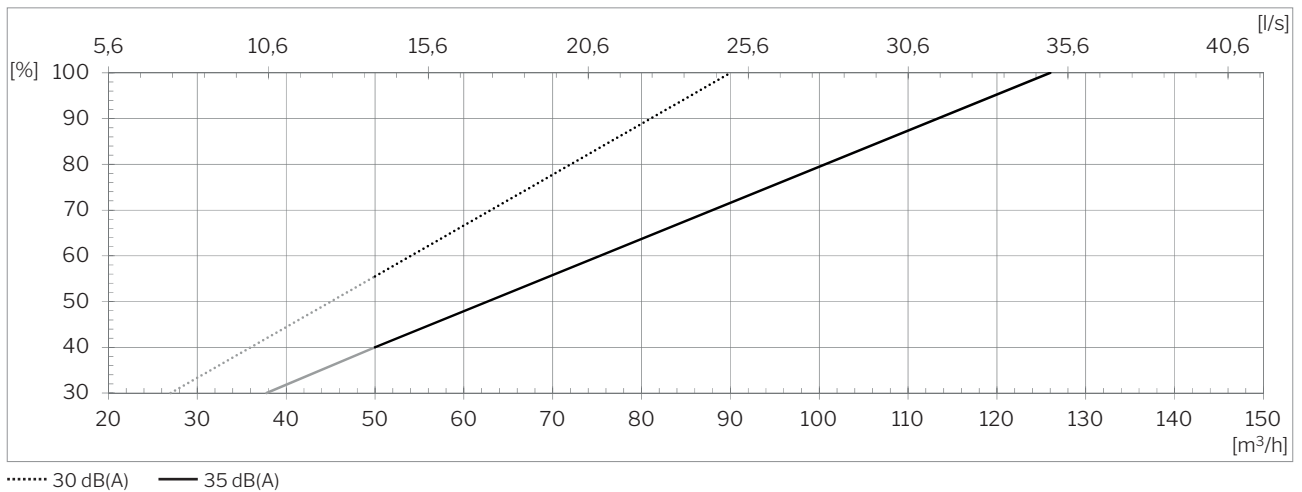

Capacité⁵ avec filtres ePM₁ 80% / ePM₁₀ 50%

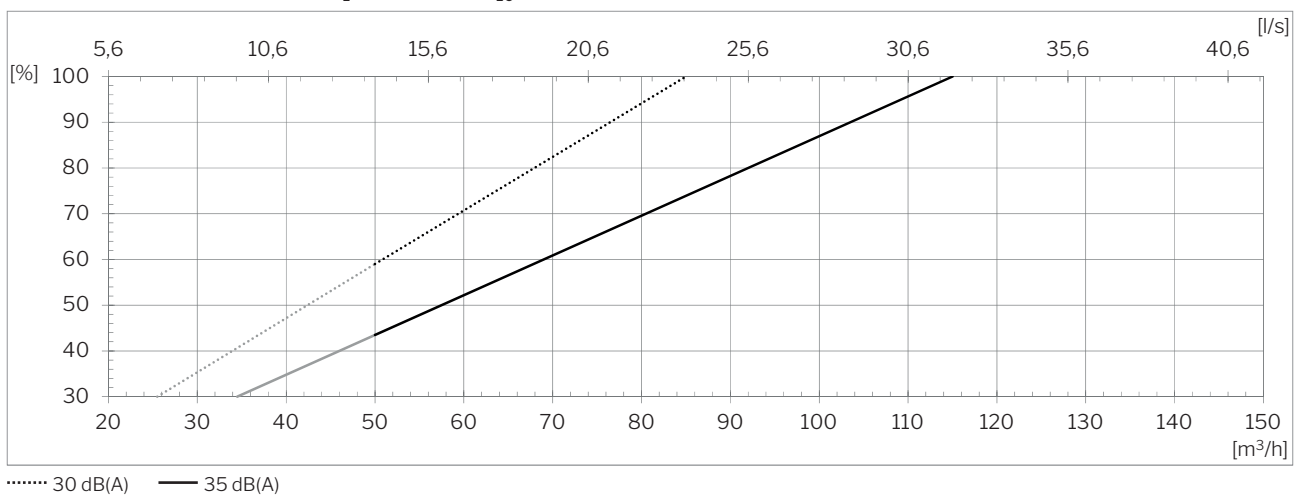

⁵ Débit d'air minimum en cas d'activation du module de refroidissement 50 m³/h.

Pression sonore $L_{pA,eq}$ conformément à la situation de référence Airmaster

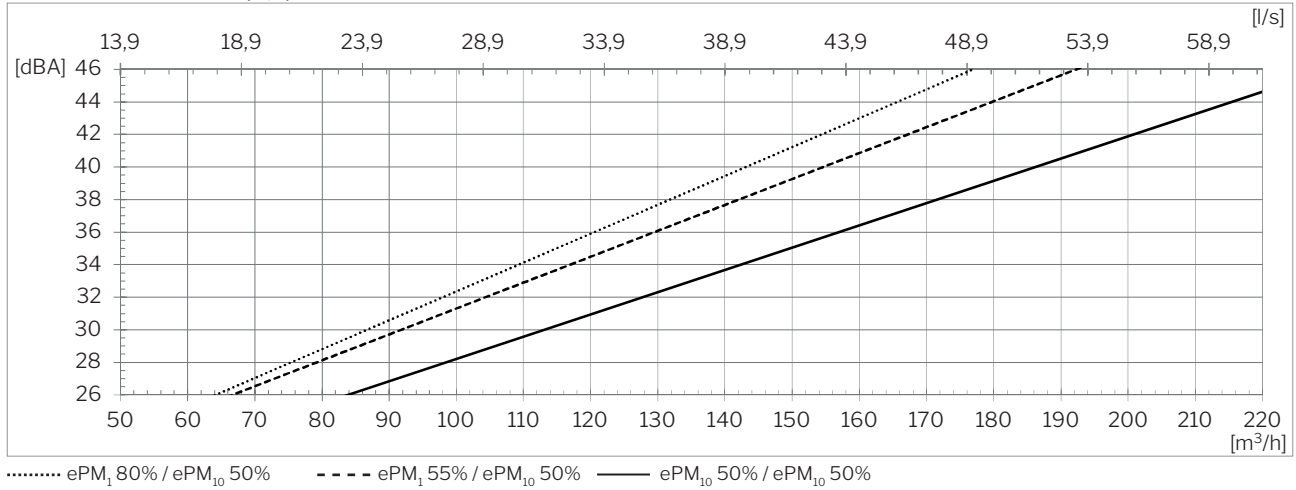

Rendement de température conformément à la norme EN 308

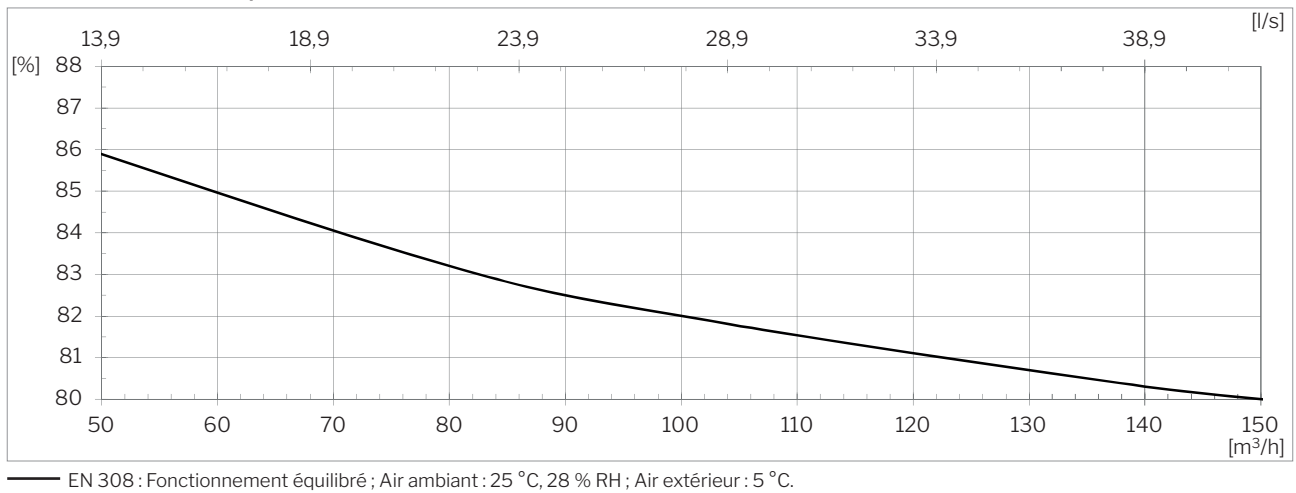

Puissance

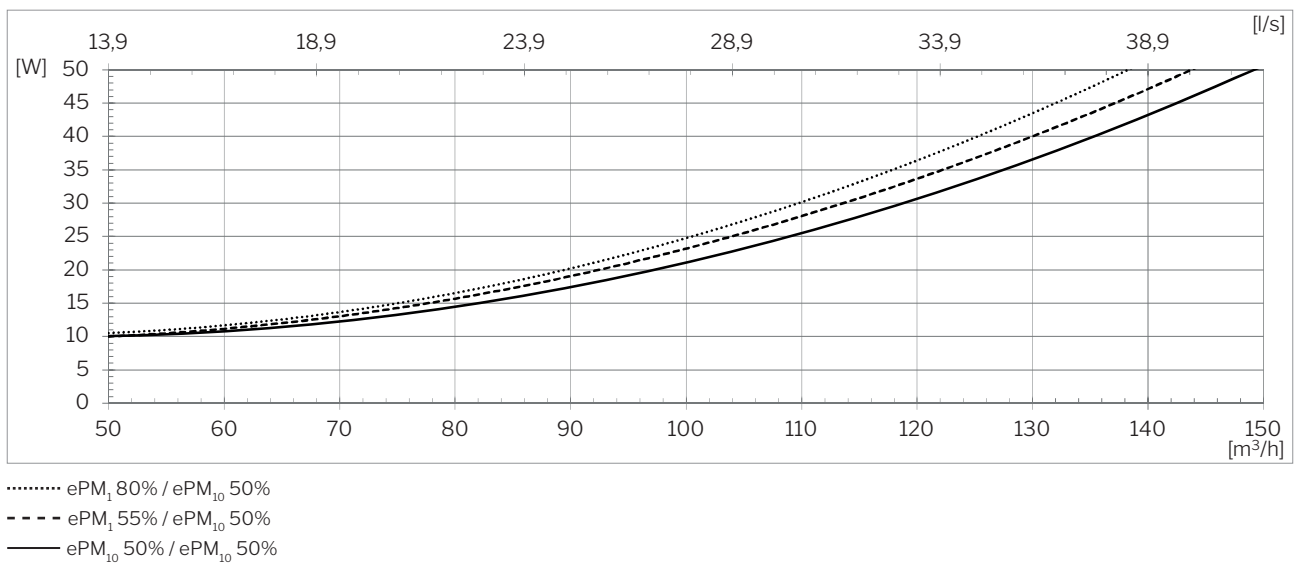

⁷ La pression sonore $L_{pA,eq}$ est calculée à 1,2 m de hauteur et à une distance horizontale de 1 m de la centrale.

SFP⁸

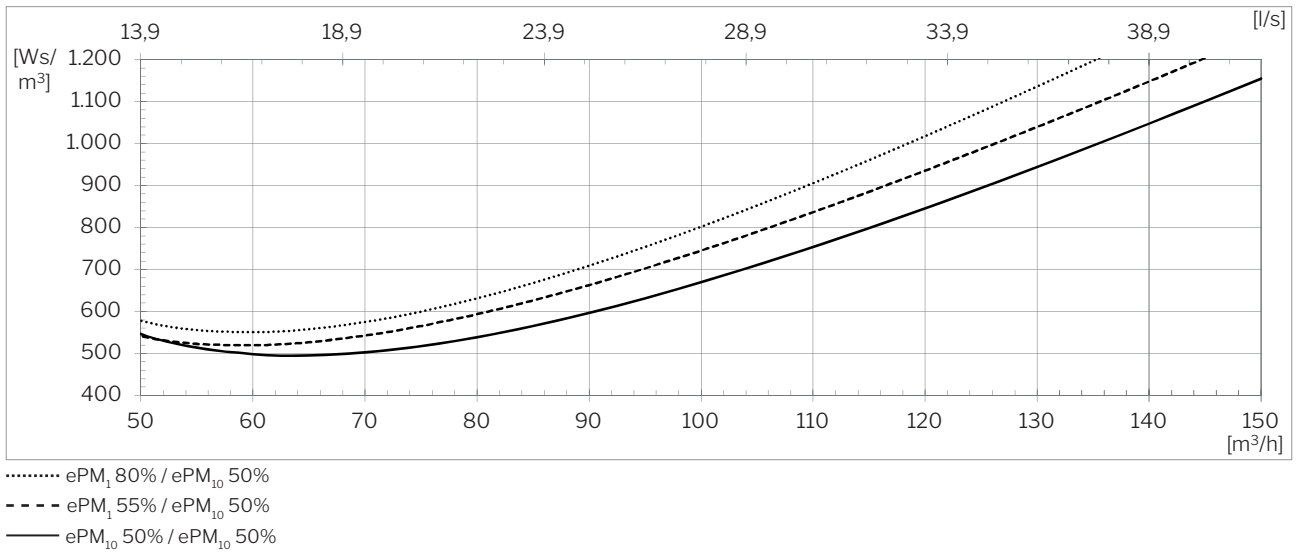

⁸ Pour le calcul du SFP, la puissance comprend le fonctionnement des ventilateurs, mais pas de la commande, du panneau d'affichage, etc.

Portée⁹ (0,2 m/s)

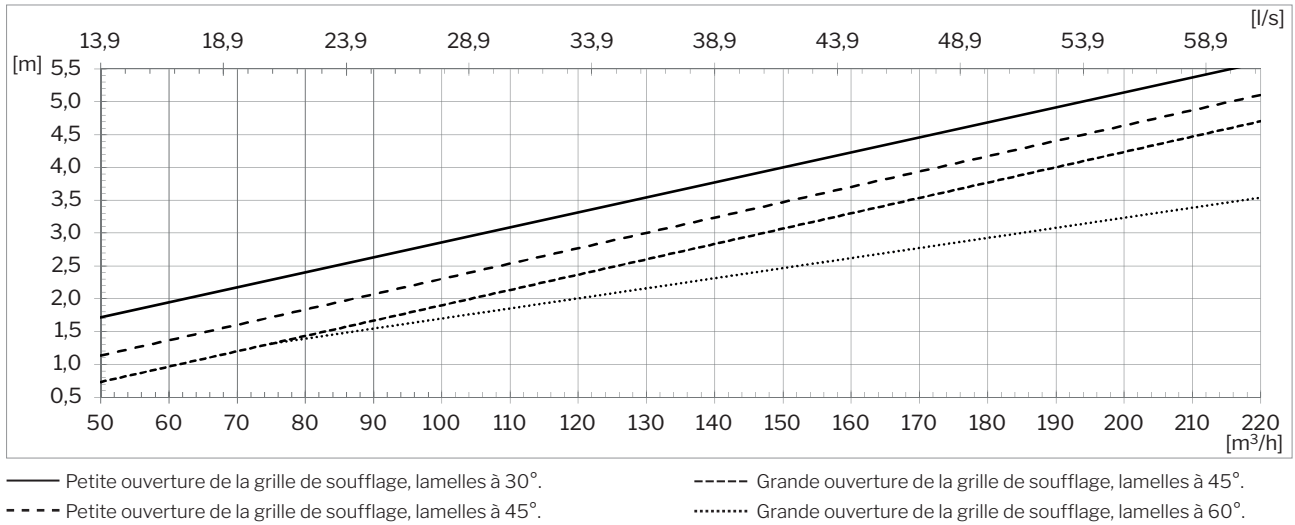

Petite et grande ouverture de la grille de soufflage

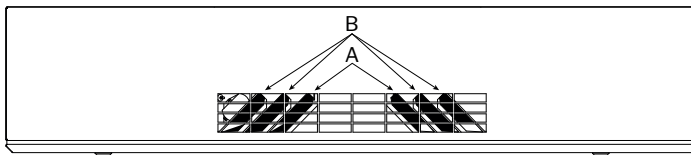

Petite ouverture de la grille de soufflage :
A est fermé, B est ouvert à x° .

Grande ouverture de la grille de soufflage :
A et B sont ouverts à x° .

État de livraison par défaut :

Petite ouverture de la grille de soufflage,
lamelles à 45°.

Portée et diffusion, vue d'en haut.

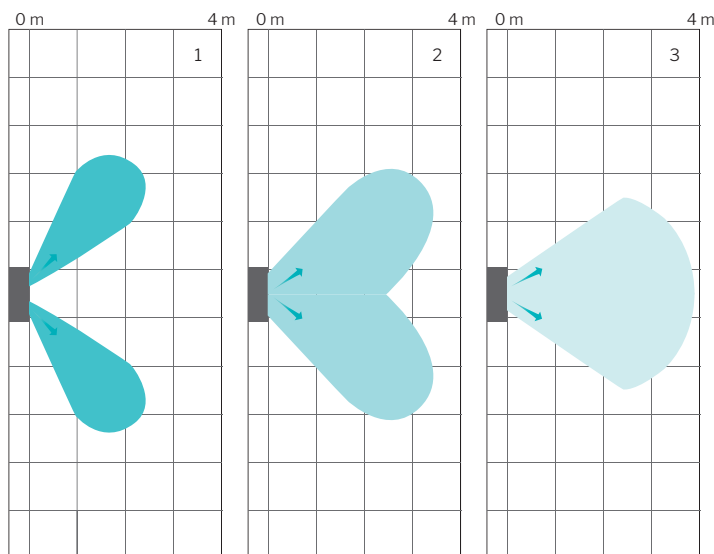

La centrale diffuse l'air soufflé en fonction du réglage des lamelles.

Les illustrations montrent le modèle de diffusion et la portée avec les différents réglages de lamelles et un débit d'air de 147 m³/h :

1. Grande ouverture de la grille de soufflage, lamelles à 60°.
2. Petite ouverture de la grille de soufflage, lamelles à 45°.
3. Petite ouverture de la grille de soufflage, lamelles à 30°.

Toute modification du débit d'air influe en outre sur la portée.

Portée, vue de côté.

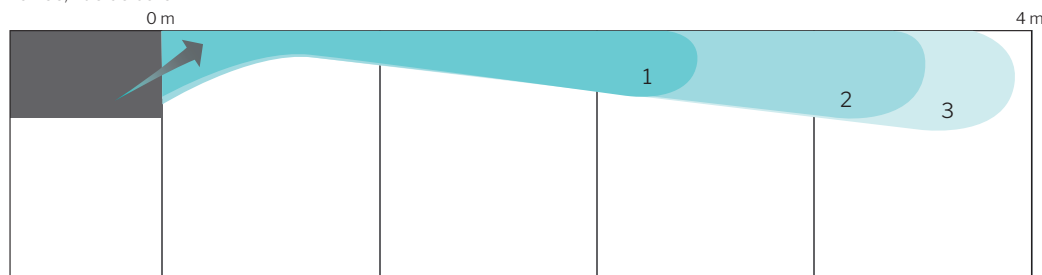

⁹ La portée est mesurée avec un air soufflé refroidi de 2 °C.

Récapitulatif des versions

AM 150 avec CC 150 (Module de refroidissement confort (Comfort Cooling Module))

Placement air rejeté et air extérieur

» Arrière (**H**orizontal)

Placement insufflation et extraction

» Dans le fond (**B**ottom)

» Insufflation via tuyaux (**D**ucted **I**nlet)

» Extraction via tuyaux (**D**ucted **E**xtract)

Support de suspension

» Support de suspension murale / au plafond

H BB - CC

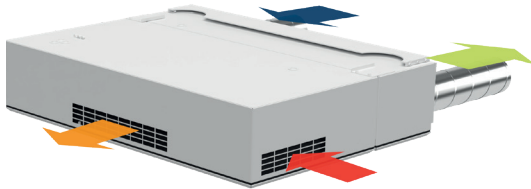

H BDE - CC

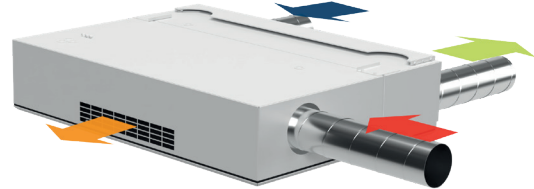

H DIB - CC¹⁰



H DIDE - CC¹⁰

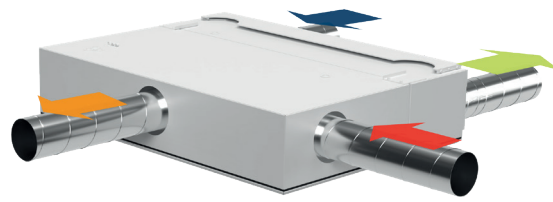

Standard et options

Échangeur à contre-courant (aluminium)	x
Échangeur enthalpique à contre-courant (membrane polymère)	o
Échangeur combiné à contre-courant (membrane polymère)	o
By-pass motorisé	x
Registre d'air neuf motorisé	x
Registre d'air repris motorisé	x
Batterie à eau chaude électrique, VPH ¹¹	•
Pompe à condensats	•
Capteur de mouvement/PIR (montage mural)	•
Capteur de mouvement/PIR (intégré)	•
Capteur de CO ₂ (montage mural)	•
Capteur de CO ₂ (intégré)	•
Capteur de TVOC (intégré)	•
Capteur de CO ₂ -/TVOC (intégré)	•
Hygostat (montage mural)	o
Compteur d'énergie	•
Filtre air frais ePM ₁₀ 50%	•

X : Standard • : Option o : Article spécial (article pas en stock)

Filtre air frais ePM ₁ 55%	•
Filtre air frais ePM ₁ 80%	o
Filtre air repris ePM ₁₀ 50%	x
Diode électroluminescente (indication de l'état de fonctionnement)	x
Module de refroidissement confort	•
Support de suspension murale / au plafond	•
Cadre à fixation au plafond	•
Manocontact de commande	•
Pupitre de commande Viva	•
Pupitre de commande Orbit	•
Airmaster Airlinq® Online	•
Airlinq® Online API	•
Airlinq® BMS	•
Module LON®	o
Module KNX®	o
Module MODBUS® RTU RS485	•
Module BACnet™ MS/TP	•
Module BACnet™ /IP	•

¹⁰ Préchauffage virtuel (**V**irtual **P**re**H**eat)

¹¹ Article spécial

Schéma de principe

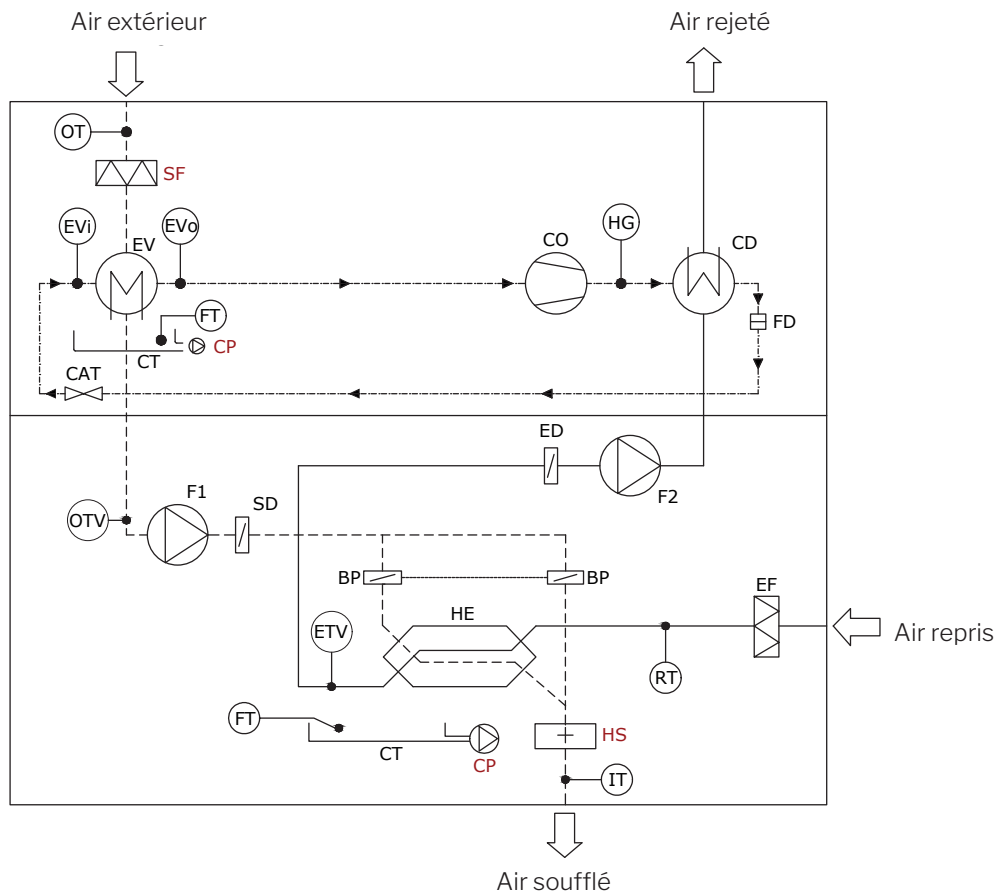

Dénomination des composants

BP	Clapet de by-pass (motorisé)	EV	Évaporateur	HS	Batterie à eau chaude électrique (option)
CAT	Tube capillaire	EVi	Entrée du capteur de température de l'évaporat.	IT	Capteur de température air soufflé
CD	Condenseur	EVo	Sortie du capteur de température de l'évaporat.	OT	Capteur de température air extérieur
CO	Compresseur inverter	FD	Kuivasuodatin	OTV	Capteur de température air extérieur ventilation
CP	Pompe à condensats (option)	FT	Filtre déshydrateur	RT	Capteur de température ambiante
CT	Bac à condensats	F1	Ventilateur de soufflage	SD	Registre d'air neuf (motorisé)
ED	Registre d'air vicié (motorisé)	F2	Ventilateur de reprise	SF	Filtre air frais (option)
EF	Filtre air repris	HE	Échangeur à contre-courant		
ETV	Capteur de température air rejeté	HG	Capteur de température à gaz chaud		