



# Utilisation & entretien

AM 950 C | AM 950 F

AIRMASTER

## CONSIGNES DE SÉCURITÉ



- Veuillez lire le manuel avant d'utiliser l'unité de ventilation Airmaster. Le respect du manuel garantit une utilisation correcte du produit.
- Veillez au respect de toutes les dispositions en vigueur lorsque vous utilisez la unité dans une pièce contenant un feu ou un poêle qui aspire l'air de la pièce.
- La unité ne doit pas être utilisée dans des pièces contenant des particules abrasives ou des gaz inflammables ou corrosifs, dans des pièces humides ou dans des pièces protégées contre les explosions.
- La unité ne doit pas être utilisée sans les filtres spécifiés dans le présent manuel.
- Le fabricant ne peut être tenu responsable des dommages dus à une utilisation non conforme aux présentes instructions.
- Le fabricant se réserve le droit de procéder à des modifications sans avis préalable. Toutes les valeurs indiquées sont des valeurs nominales et sont susceptibles d'être influencées par les conditions locales.
- Le non-respect des avertissements signalés par un symbole de danger comporte un risque de blessures corporelles ou de dommages matériels.
- Le présent guide concerne la unité Airmaster qu'il accompagne ainsi que tout l'équipement, et doit être remis et conservé par le propriétaire de la unité.

Toutes les données et tous les guides nécessaires à l'intégration du réseau peuvent être téléchargés sur [www.airmaster-as.com](http://www.airmaster-as.com)

## AVERTISSEMENTS



La unité doit être débranchée du secteur et des précautions doivent être prises contre toute mise en marche accidentelle avant d'ouvrir les plaques de fond.



La unité ne peut pas être mise en marche avant l'installation de toutes les plaques de fond et de toutes les grilles sur les raccordements des gaines.



L'installateur doit porter des chaussures de sécurité comme équipement de protection individuelle lors de l'installation de la unité.

Lieu d'installation et numéros de série :

Modèle	
Date de livraison	
Numéro de série	
Lieu d'installation	

# Table des matières

1	Principe de fonctionnement.....	6
2	Témoins LED .....	7
2.1	Avertissement sonore .....	7
2.2	Alarme sonore.....	7
3	Fonctions de commande.....	8
3.1	Ventilation programmée .....	8
3.2	Rafraîchissement nocturne .....	8
3.3	Mode vacances.....	8
3.4	Démarrage et arrêt à l'aide de contacts externes .....	8
3.4.1	Détecteur de fumée intégré (en option).....	9
3.5	Démarrer et arrêter l'utilisation d'un capteur PIR .....	9
3.6	Contrôle à l'aide d'un capteur de CO <sub>2</sub> .....	9
3.6.1	Régulation du débit d'air.....	9
3.6.2	Démarrage, arrêt et régulation du débit d'air.....	10
3.7	Boost.....	10
3.8	Commande à l'aide d'un système GTC analogique.....	11
4	Fonctions de contrôle interne.....	12
4.1	Basse température (Low Temp).....	12
4.2	Préchauffage.....	12
4.3	Haute température (High Temp) .....	12
4.3.1	Température de pulsion (IT).....	12
4.3.2	Température ambiante (RT).....	12
5	Airlinq® .....	14
6	Pupitre de commande Airlinq Viva .....	15
6.1	Verrouillage automatique du fonctionnement.....	16
6.2	Verrouillage enfant.....	16
6.3	Démarrer.....	16
6.3.1	Fonctionnement automatique .....	16
6.3.2	Démarrer ou redémarrer le fonctionnement automatique.....	16
6.3.3	Démarrer l'opération manuellement .....	17
6.4	Veille.....	17
6.5	Éteignez L'unité .....	18
6.6	Débit d'air - réglage manuel .....	18
6.7	Mode vacances.....	19
6.7.1	Activer le mode vacances.....	20
6.7.2	Désactiver le mode vacances.....	20
6.8	Avertissements et alarmes.....	20
6.8.1	Signaux lumineux pour les avertissements et les alarmes .....	20
6.8.2	Avertissement (jaune).....	21
6.8.2.1	Clignotement lent et clignotement rapide.....	21
6.8.2.2	Double flash rapide à intervalles de 2 secondes .....	21

6.8.2.3	Voyant allumé en permanence .....	21
6.8.3	Alarme (rouge) .....	21
6.8.3.1	Flash lent .....	21
6.8.3.2	Clignotement rapide.....	21
6.8.3.3	Double flash rapide à intervalles de 2 secondes .....	22
6.8.3.4	Voyant allumé en permanence .....	22
7	Pupitre de commande Airlinq Orbit .....	23
7.1	Verrou de fonctionnement automatique .....	24
7.1.1	Activer le fonctionnement .....	24
7.2	Débit d'air - réglage manuel .....	24
7.3	Fonctionnement automatique.....	25
7.4	Menu de fonctionnement .....	26
7.4.1	Démarrage et veille .....	26
7.4.1.1	Démarrage ou redémarrage du fonctionnement automatique .....	26
7.4.1.2	Démarrage du fonctionnement manuel.....	26
7.4.1.3	Veille.....	26
7.4.2	Éteindre / Arrêt .....	27
7.4.3	Mode vacances .....	27
7.4.3.1	Activer le mode vacances.....	27
7.4.3.2	Désactiver le mode vacances.....	27
7.4.4	État.....	28
7.4.5	Configuration .....	31
7.4.5.1	Minuterias .....	31
7.4.5.1.1	Ajuster ou ajouter un programme.....	32
7.4.5.1.2	Activer un programme.....	32
7.4.5.1.3	Désactiver un programme.....	32
7.4.5.1.4	Supprimer un programme .....	32
7.4.5.2	Date et heure.....	33
7.4.5.3	Débit par défaut .....	33
7.4.5.4	Température par défaut.....	33
7.4.5.5	Haute température.....	34
7.4.5.6	Réinitialisation d'entretien.....	34
7.4.5.7	Journal de données .....	34
7.4.5.8	Guide de démarrage.....	34
7.4.6	Verrouillage de l'écran.....	35
7.4.6.1	Activer le verrouillage de l'écran .....	35
7.4.6.2	Désactiver le verrouillage de l'écran .....	35
7.5	Niveau de climat intérieur.....	36
7.6	Airlinq GTC .....	36
7.6.1	Commande et réglages .....	37
7.6.1.1	Sélectionner un groupe / une unité.....	37
7.6.1.2	Démarrage.....	38
7.6.1.2.1	Démarrer ou redémarrer le fonctionnement automatique pour un ou plusieurs groupes .....	38

7.6.1.2.2	Démarrage du fonctionnement manuel.....	38
7.6.1.3	Veille.....	38
7.6.1.4	Désactiver.....	38
7.6.1.4.1	Désactiver un ou plusieurs groupes.....	38
7.6.1.4.2	Désactivation du système.....	38
7.7	Avertissements et alarmes.....	39
7.7.1	Avertissements (triangle jaune).....	39
7.7.2	Alarmes (triangle rouge).....	40
8	Airlinq® Online.....	41
8.1	Connexion.....	41
9	Entretien et maintenance.....	42
9.1	Nettoyage extérieur.....	42
9.2	Nettoyage intérieur.....	42
9.3	Nettoyage du système de condensats.....	42
9.4	Remplacement du filtre.....	43
9.4.1	Emplacement du filtre AM 950 C.....	44
9.4.1.1	Remplacement du filtre.....	46
9.4.2	Emplacement du filtre AM 950 F.....	49
9.4.2.1	Remplacement du filtre.....	49
9.4.3	Réinitialisation de l'entretien (remplacement des filtres).....	50
9.4.4	Filtres.....	50
9.5	Détecteur de fumée, AM 950 C.....	51
9.6	Détecteur de fumée, AM 950 F.....	51
9.7	Réglage de la grille soufflage.....	52
9.7.1	Emplacement de la grille de soufflage.....	52
10	Descriptions des erreurs.....	54
11	Réparations et améliorations.....	55
12	Démontage.....	55
13	Désassemblage.....	55
14	Mise au rebut.....	56
Appendix A	Déclaration UE de conformité.....	57

# 1 Principe de fonctionnement

Le schéma ci-dessous montre le fonctionnement de base d'une unité de ventilation Airmaster :

Clapet de by-pass : côté air frais

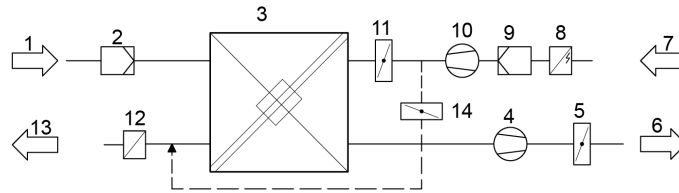

Clapet de by-pass : côté air rejeté

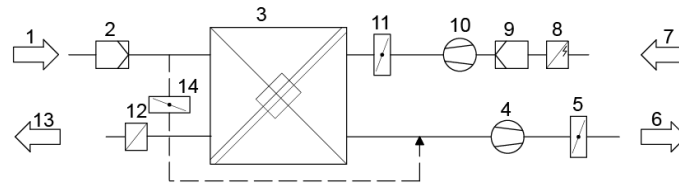

1. Air repris (air vicié provenant de la pièce)
2. Filtre air repris
3. Échangeur(s) thermique(s) à contre-courant : les échangeurs thermiques assurent un transfert efficace de l'énergie thermique entre l'air repris et l'air soufflé.
4. Ventilateur de reprise
5. Registre d'air vicié motorisé : coupe l'évacuation d'air lorsque la unité est à l'arrêt.
6. Air rejeté
7. Air frais (air frais provenant de l'extérieur)
8. Pré-chauffage électrique (en option) : prend en charge la protection anti-givre.
9. Filtre air frais
10. Ventilateur de soufflage
11. Registre d'air neuf motorisé : coupe l'arrivée d'air frais lorsque la unité est à l'arrêt.
12. Chauffage de confort (en option) : compense la légère perte de température dans l'échangeur thermique (pos. 3).
13. Air soufflé (apport d'air extérieur chauffé)
14. Clapet de by-pass modulant : le clapet de by-pass permet de réguler la température de pulsion.

La unité surveille la température de l'air avant et après l'échangeur thermique dans l'évacuation d'air et l'arrivée d'air.

## 2 Témoins LED

La unité AM 950 est équipée dans l'ouverture d'entrée d'un témoin LED qui indique l'état de fonctionnement. Ce témoin affiche également des avertissements et des alarmes.

Types de signaux individuels :

\_ : le témoin est éteint (intervalles de secondes entières).

I : le témoin est allumé (intervalles de secondes entières).

Signaux avec priorité de 1 à 6 :

Priorité	Signal	Durée arrêt / marche	Signification
1	_ I I I I I _ _ _ _ _ I I I I I	S'éteint 1 s et s'allume 1 s, 4 fois ; pause de 5 s ; etc.	Alarme sonore sans alarme de filtre
2	_ I I I I _ _ _ _ _ I I I	S'éteint 1 s et s'allume 1 s, 3 fois ; pause de 5 s ; etc.	Alarme de filtre
3	_ I I I _ _ _ _ _ I I	S'éteint 1 s et s'allume 1 s, 2 fois ; pause de 5 s ; etc.	Avertissement sonore sans avertissement de filtre
4	_ I _ _ _ _ _ I	S'éteint 1 s et s'allume 1 s ; pause de 5 s ; etc.	Avertissement de filtre
5		Lumière allumée en continu	Fonctionnement sans avertissement ni alarme (en option)
6	_ _ _ _ _	Témoin éteint	Fonctionnement sans avertissement ni alarme, pas de fonctionnement, avertissement ou alarme

La priorité active la plus élevée s'affiche pendant la période programmée (par défaut : 07:00 à 22:00). Il est possible de désactiver le signal de priorité 5 (« Fonctionnement sans avertissement ni alarme »).

### 2.1 Avertissement sonore

L'avertissement sonore sans avertissement de filtre (priorité 3) comprend les avertissements suivants :

- Erreur technique dans les capteurs de température (RT, OTV, OT, EVi, EVo ou HG) ou le capteur de CO<sub>2</sub>. Une erreur OT, EVi, EVo ou HG indique que le module de refroidissement est hors service. Une erreur RT ou OTV indique que certaines fonctions du système de commande interne ne fonctionnent pas correctement.

→ **Appeler le service**

### 2.2 Alarme sonore

L'alarme sonore sans alarme de filtre (priorité 1) comprend les alarmes suivantes :

- Alarme basse température
- Condensation dans l'unité de ventilation
- Défaut technique dans un capteur de température (IT, ETV) ou un ventilateur

→ **Appeler le service**

Voir également section 7.7 Avertissements et alarmes à la page 39

## 3 Fonctions de commande

### 3.1 Ventilation programmée

Cette fonction commande la unité AM 950 de manière entièrement automatique au moyen d'une minuterie avec horloge intégrée. La ventilation programmée peut être réglée via le menu du pupitre de commande ou le programme Airlinq User Tool.

Cette fonction dispose de 7 programmes indépendants. Il est possible de régler le jour, les heures de mise en marche et d'arrêt, le débit d'air et la température de pulsion individuellement pour chaque programme.

### 3.2 Rafraîchissement nocturne

La fonction de rafraîchissement nocturne démarre et arrête l'unité de ventilation à l'aide de la minuterie intégrée. Elle démarre l'unité de ventilation même si celle-ci n'est pas en marche lorsque les paramètres de température sont remplis.

La fonction de rafraîchissement nocturne est activée par défaut. Les réglages peuvent être effectués via le menu du pupitre de commande, le programme Airlinq User Tool ou Airlinq Service Tool.

Cette fonction peut être utilisée pour réduire la température ambiante (RT) pendant la nuit lorsque la température a dépassé les valeurs nominales « NC High » (si le rafraîchissement nocturne n'a pas été activé la nuit précédente) ou « NC Low » (si le rafraîchissement nocturne a été activé la nuit précédente) durant la journée.

Elle fonctionne avec un paramétrage (débit d'air élevé et température de pulsion basse) optimisé pour refroidir la pièce et le bâtiment, afin de limiter la température ambiante pendant la journée.

Les unités de ventilation équipées d'un module de refroidissement et d'un clapet de by-pass permettent de régler la température de pulsion (IT).

Paramètres standard :

- Heure de mise en marche : 00:00
- Heure d'arrêt : 06:00
- Débit d'air : Boost
- Température de pulsion : 14 °C
- Limite supérieure de température « NC High » : 26 °C
- Limite inférieure de température « NC Low » : 23 °C
- Statut d'activation : actif

### 3.3 Mode vacances

Le mode vacances assure une ventilation de base lorsque la pièce n'est pas utilisée pendant une période prolongée, par exemple pendant les vacances. En mode vacances, Airlinq fait fonctionner la unité avec un débit d'air minimal.

La fonction de commande interne « Basse température » est activée pour protéger la unité contre la formation de glace. Si nécessaire, cette fonction active les batteries chauffantes.

La fonction de commande interne « Haute température » est désactivée en mode vacances.

Voir section 4 Fonctions de contrôle interne à la page 12.

### 3.4 Démarrage et arrêt à l'aide de contacts externes

Il peut être nécessaire de démarrer ou d'arrêter la unité automatiquement à l'aide d'un contact externe. Les fonctions de démarrage et d'arrêt via un contact externe peuvent également être utilisées lorsque la unité fonctionne, par exemple pour assurer une ventilation de base. Cela permet à l'utilisateur de faire passer la unité d'un mode à l'autre.

### 3.4.1 Détecteur de fumée intégré (en option)

Si la unité est équipée d'un détecteur de fumée intégré, celui-ci fait office de système de démarrage / arrêt externe. La unité s'arrête alors lorsque le détecteur de fumée est activé. Dans ce cas, le détecteur de fumée doit être réinitialisé avant de pouvoir redémarrer la unité.

La réinitialisation du détecteur de fumée est décrite dans le manuel du détecteur de fumée (voir le manuel Oppermann inclus dans la livraison).

## 3.5 Démarrer et arrêter l'utilisation d'un capteur PIR

L'unité est configurée pour démarrer et s'arrêter via un signal provenant d'un capteur de mouvement (PIR). Lorsqu'un signal est reçu du capteur PIR suite à un mouvement dans son champ de détection, l'unité démarre au débit d'air standard (débit par défaut) et à la température d'entrée (temp. par défaut).

Lorsque le signal cesse, l'unité s'arrête après un délai de post-fonctionnement (réglé en usine à 30 minutes).

Les paramètres d'usine peuvent être modifiés et le capteur PIR désactivé à l'aide de l'outil de service Airlinq.

## 3.6 Contrôle à l'aide d'un capteur de CO<sub>2</sub>

Un capteur de CO<sub>2</sub> est utilisé pour commander l'unité de ventilation indépendamment de la pression sur le climat intérieur. Vous pouvez choisir de laisser le capteur réguler soit le débit d'air (voir section 3.6.1), soit l'ensemble du fonctionnement du système (voir section 3.6.2).

### 3.6.1 Régulation du débit d'air

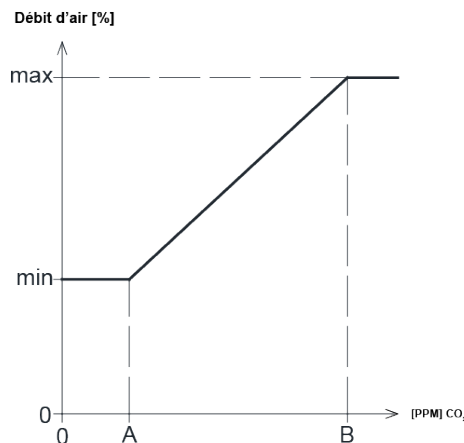

La unité peut être configurée pour fonctionner avec un débit d'air de base réduit (min.) pour la ventilation de base. Si la concentration de CO<sub>2</sub> dans la pièce dépasse la valeur limite inférieure programmée (A), le capteur prend le relais et augmente le débit d'air de l'unité de ventilation.

Si la concentration de CO<sub>2</sub> dans la pièce continue d'augmenter, le débit d'air augmente de manière linéaire jusqu'à atteindre le débit d'air maximal (max.) au niveau ou au-delà de la limite supérieure du climat intérieur (B).

Pour les mesures situées entre les valeurs limites inférieure et supérieure, le débit d'air est automatiquement augmenté et réduit entre le débit d'air de base et le débit d'air maximal.

Si la concentration de CO<sub>2</sub> revient à la valeur limite inférieure programmée (A) ou en dessous, la unité recommence à fonctionner avec le débit d'air de base.

Pour utiliser cette fonction, il faut réduire le débit de la minuterie ou le débit par défaut. Voir section 7.4.5.1 Minuteries à la page 31 et section 7.4.5.3 Débit par défaut à la page 33.

### 3.6.2 Démarrage, arrêt et régulation du débit d'air

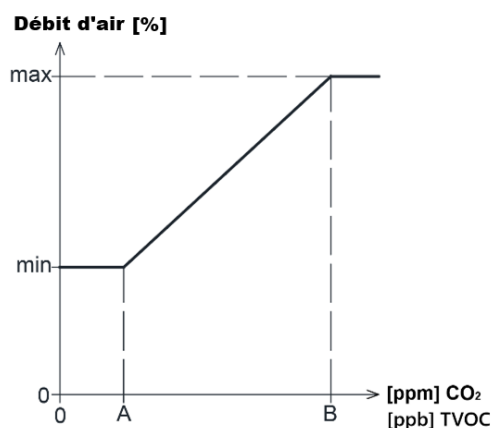

Si l'unité de ventilation est entièrement commandée par le capteur, elle démarre légèrement au-dessus du débit d'air standard (min. + x) lorsque la concentration de CO<sub>2</sub> dépasse la valeur limite inférieure programmée plus 10 % (A+10%).

Si la concentration de CO<sub>2</sub> dans la pièce continue d'augmenter, le débit d'air augmente de manière linéaire jusqu'à atteindre le débit d'air maximal (max.) au niveau ou au-delà de la limite supérieure du climat intérieur (B).

Pour les mesures situées entre les valeurs limites inférieure et supérieure, le débit d'air est automatiquement augmenté et réduit entre le débit d'air de base et le débit d'air maximal.

L'unité de ventilation s'arrête lorsque la concentration de CO<sub>2</sub> tombe en dessous de la valeur limite inférieure programmée (A).

Pour utiliser cette fonction, le capteur de CO<sub>2</sub> doit être programmé comme paramètre de démarrage à l'aide du « Guide de démarrage » ou du programme Airlinq User Tool ou Airlinq Service Tool.

Paramètres d'usine :

- Limite inférieure A : 500 ppm (CO<sub>2</sub> min.)
- Limite supérieure B : 900 ppm (CO<sub>2</sub> max.)
- min : 30 % (débit d'air standard)
- max : 100 % (débit d'air max.)
- Priorité de démarrage 7 : CO<sub>2</sub>

Les réglages peuvent être effectués en utilisant soit les points de menu du pupitre de commande « Débit par défaut » (voir page 33) et « Guide de démarrage » (voir page 34), soit le programme Airlinq User Tool ou Airlinq Service Tool.

## 3.7 Boost

La fonction « Boost » permet d'ajuster temporairement le débit d'air et est programmée pour utiliser certaines tensions de commande fixes pour le ventilateur de soufflage et le ventilateur de reprise respectivement. Il est possible de régler les tensions de commande des ventilateurs indépendamment si une ventilation déséquilibrée est nécessaire.

La fonction s'active au moyen d'un interrupteur externe connecté à une borne d'entrée du boîtier principal.

L'unité de ventilation interrompt le fonctionnement normal et active la fonction « Boost » lorsque le contact se ferme. Une fois le signal interrompu, la unité revient au mode de fonctionnement précédent (la durée de post-fonctionnement est réglée en usine sur 0 min.). En cas d'arrêt de l'unité de ventilation, la fonction « Boost » redémarre celle-ci.

### 3.8 Commande à l'aide d'un système GTC analogique

Il est possible de commander une unité de ventilation à l'aide d'un système GTC-A (GTC analogique), capable de démarrer et arrêter la unité, mais aussi de réguler le débit d'air et la température de pulsion.

Le système GTC-A peut être équipé d'un signal d'alarme (contact d'alarme) provenant de l'unité de ventilation lorsque celle-ci enregistre une alarme interne. Le système GTC-A démarre la unité à l'aide d'un signal de démarrage / arrêt, puis régule le débit d'air et la température de pulsion.

Le système GTC-A peut également être utilisé pour démarrer et arrêter la unité, et ensuite la faire fonctionner et la régler à l'aide du pupitre de commande.

## 4 Fonctions de contrôle interne

Les fonctions de commande internes sont automatiques et influencent le débit d'air et la température de pulsion. Les fonctions de commande internes sont affichées sous le point de menu « État » du pupitre de commande ou à l'aide du programme Airlinq User Tool ou Airlinq Service Tool.

### 4.1 Basse température (Low Temp)

La fonction de commande interne « Basse température » protège l'échangeur thermique contre la formation de glace en cas de faible température extérieure et maintient la température de pulsion (IT) lorsque les conditions de température sont trop basses pour les paramètres standard.

La fonction de commande augmente la température de pulsion (IT) de manière indépendante et/ou protège l'échangeur thermique en réduisant l'air frais et en augmentant l'air repris. Elle crée ainsi une ventilation déséquilibrée. Elle fonctionne, que la unité soit équipée de batteries chauffantes ou non.

Si la unité est équipée d'un pré-chauffage et d'un chauffage de confort, le système de commande peut maintenir un fonctionnement équilibré même à très basse température.

Le système de commande démarre automatiquement lorsque :

1. la température de pulsion (IT) chute de 2 °C en dessous du point de consigne de la température de pulsion  
ou
2. en cas de risque de formation de glace sur l'échangeur thermique.

### 4.2 Préchauffage

La fonction interne de pré-chauffage assure le fonctionnement de la unité à basse température extérieure lorsque celle-ci est équipée d'un pré-chauffage électrique.

Le système allume automatiquement le chauffage selon les besoins. La batterie chauffante réchauffe l'air frais froid avant que celui-ci n'atteigne l'échangeur thermique, empêchant ainsi la formation de glace sur ce dernier.

### 4.3 Haute température (High Temp)

La fonction « Haute température » réduit automatiquement la température de pulsion (IT) ou la température ambiante (RT) dans une mesure limitée lorsque c'est nécessaire. Cette fonction de commande interne nécessite la présence d'un clapet de by-pass.

#### 4.3.1 Température de pulsion (IT)

Cette fonction de commande ouvre progressivement le clapet de by-pass lorsque la température de pulsion (IT) dépasse le point de consigne de 2 °C. Lorsque le clapet de by-pass s'ouvre, une partie de l'air est dirigée au-delà de l'échangeur thermique. L'air frais est ainsi moins chauffé.

#### 4.3.2 Température ambiante (RT)

La température ambiante élevée est préprogrammée à 25 °C. À cette température, la limite supérieure de la plage de « température de confort » est dépassée.

Lorsque la température ambiante (RT) dépasse la consigne, la température de soufflage (IT) est automatiquement réduite, car l'unité tentera de ramener la température ambiante à la consigne définie.

Le point de consigne peut être défini soit à l'aide du menu « Haute température » du pupitre de commande (voir page 34), soit sur un PC équipé du programme Airlinq User Tool ou Airlinq Service Tool.

*Afin de garantir un fonctionnement sûr, nous recommandons de programmer une température ambiante élevée supérieure à la normale.*

La fonction de commande permet de réguler la température de pulsion (IT). De même, le système de commande permet d'augmenter le débit d'air jusqu'à 100 % lorsque la température de pulsion est inférieure d'au moins 5 °C à la température ambiante. La fonction de commande est active jusqu'à ce que la température ambiante (RT) descende de 1 °C en dessous de la limite « Haute température » programmée.

## 5 Airlinq®

Airmaster ne prend pas uniquement en charge l'unité de ventilation, mais aussi le logiciel et le fonctionnement du système de commande. Système de commande de ventilation unique proposé par Airmaster, Airlinq offre à l'utilisateur et au technicien de service une vue d'ensemble impressionnante, un contrôle total du climat intérieur et un accès simple à une multitude de fonctions garantissant le bon fonctionnement des unités de ventilation Airmaster.

Airlinq comprend un pupitre de commande intuitif et explicite, Airlinq Orbit, ainsi qu'un contrôleur intégré (AQC L) conçu pour gérer toutes les fonctions et l'équipement de l'unité de ventilation livrée.

Le système peut être connecté à un PC via le programme Airmaster « Airlinq User Tool » (correspond au fonctionnement avec Airlinq Orbit) pour une utilisation confortable, ou via le programme « Airlinq Service Tool » (uniquement pour les techniciens de service) à des fins de programmation et d'entretien.

Les fonctions principales d'Airlinq sont :

- Contrôle du débit d'air et de la température de pulsion
- Commande manuelle
- Fonctionnement programmé à l'aide d'une minuterie
- Rafraîchissement nocturne illimité pour réduire la température ambiante pendant la nuit
- Fonctionnement programmé à l'aide de capteurs (par exemple, capteurs de dioxyde de carbone (CO<sub>2</sub>)), système de GTC (Gestion Technique Centralisée) analogique (GTC-A) et numérique (GTC-N)
- Protection anti-givre et commande du pré-chauffage électrique et du chauffage de confort garantissant le fonctionnement de la unité à basse température extérieure
- Surveillance de la température, des composants et du débit d'air de la unité
- Fonctions d'alarme à des fins d'entretien ou en cas de défaut
- Possibilité de commander jusqu'à 20 unités de ventilation individuelles via un seul pupitre de commande dans un système Airlinq GTC équipé de capteurs connectés selon les besoins
- Journal de données continu et chronométré transférable sur PC
- Connexion PC au pupitre de commande Airlinq Orbit ou au contrôleur (AQC)

## 6 Pupitre de commande Airlinq Viva

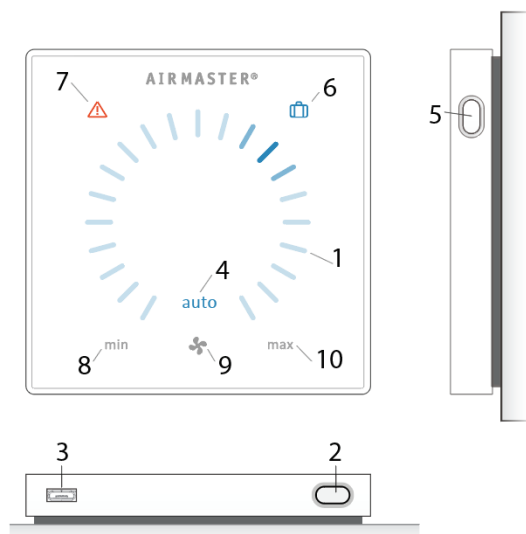

1. Réglage du débit d'air (voyant bleu).
2. Bouton de fonction (démarrage manuel, arrêt manuel, arrêt temporaire manuel).
3. Port USB mini-B. Pour régler ou programmer l'unité de traitement d'air, un PC est connecté avec le logiciel « Airlinq User Tool » ou « Airlinq Service Tool » installé.
4. Symbole « auto » pour le fonctionnement automatique (bleu).
5. Bouton mode vacances.
6. Symbole pour le mode vacances (bleu).
7. Symbole pour les avertissements (jaune) et les alarmes (rouge).
8. Texte « min » pour le débit d'air minimal.
9. Symbole ventilateur.
10. Texte « max » pour le débit d'air maximal.

### Écran tactile :

Le pupitre de commande Airlinq Viva est équipé d'un écran tactile qui fonctionne de la même manière qu'un smartphone. La surface de commande mesure 52 x 52 mm. Pour modifier l'affichage, faites défiler vers la gauche ou vers la droite sur la surface de commande.

Les affichages et symboles à l'écran adaptent automatiquement les menus et fonctions.

## 6.1 Verrouillage automatique du fonctionnement

Le pupitre de commande est équipé d'un verrouillage automatique afin d'éviter tout réglage accidentel du débit d'air, par exemple pendant le nettoyage.

Le verrouillage s'active automatiquement après 30 secondes d'inactivité.

Annuler le verrouillage automatique :



Appuyez pendant 1 seconde sur le débit d'air actuel.

Le verrouillage automatique de fonctionnement sera annulé lorsque l'affichage du débit d'air sera marqué jusqu'au réglage actuel par des bandes bleues.

## 6.2 Verrouillage enfant

Le verrouillage enfant empêche toute utilisation. Si vous essayez d'utiliser le pupitre alors que le verrouillage enfant est activé, toutes les bandes bleues de l'écran clignoteront deux fois.

Activer ou désactiver le verrouillage enfant :

Appuyez simultanément sur les boutons « Fonction » et « Mode vacances » (pos. 2 et 5) pendant 4 secondes.

>> Toutes les bandes bleues de l'écran de débit d'air clignoteront deux fois.

## 6.3 Démarrer

L'unité de traitement d'air peut être démarrée et arrêtée automatiquement ou à l'aide du bouton de fonction.

### 6.3.1 Fonctionnement automatique

Le fonctionnement automatique est lancé à l'aide d'une minuterie, du refroidissement nocturne, de capteurs, de contacts externes ou d'un système BMS analogique. Le débit d'air actuel et le texte « auto » s'affichent sur le pupitre de commande avec une lumière bleue au-dessus du symbole du ventilateur.

Le débit d'air peut être augmenté ou diminué manuellement, voir section 6.6. Dans ce cas, le fonctionnement automatique est annulé et le texte « auto » disparaît.

### 6.3.2 Démarrer ou redémarrer le fonctionnement automatique

Appuyez sur le bouton de fonction. (Pos. 2)

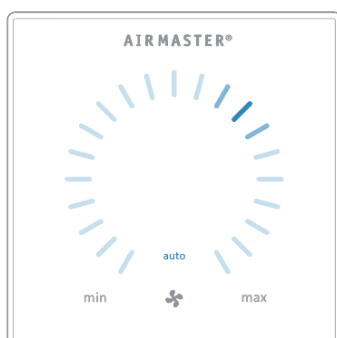

>> L'unité démarre conformément à sa programmation si un signal de démarrage est actif. Le système de commande réactive le fonctionnement automatique après une intervention manuelle. Le débit d'air actuel est indiqué par une bande bleue. Le mode « Auto » est indiqué par un voyant bleu.

### 6.3.3 Démarrer l'opération manuellement

Appuyez deux fois sur le bouton de fonction (Pos. 2).

>> L'unité démarre avec un débit d'air standard et une température d'air d'entrée standard (voir page 19). « Auto » s'affiche avec une lumière bleue.

Au bout de 4 heures (la durée peut être réglée sur 0, 1, 2, ... 255 heures à l'aide d'un PC équipé du logiciel Airlinq Service Tool), L'unité repasse en mode automatique.

## 6.4 Veille

Appuyez sur le bouton de fonction (Pos. 2) lorsque L'unité est en marche.



>> L'unité s'arrêtera pendant 1 heure (la durée peut être réglée sur 0, 1, 2, ... 255 heures à l'aide d'un PC équipé du logiciel Airlinq Service Tool), puis redémarrera au prochain signal de démarrage.

Sinon, L'unité peut être démarré plus tôt à l'aide du bouton de fonction. L'indicateur de débit d'air clignotera lentement à côté du minimum.

## 6.5 Éteignez L'unité

Appuyez sur le bouton de fonction (Pos. 2) pendant au moins 2 secondes pour éteindre L'unité.



>> L'unité doit être démarré à l'aide du bouton de fonction. Tous les voyants du pupitre de commande s'éteindront.

## 6.6 Débit d'air - réglage manuel

Annulez le verrouillage des opérations ou le verrouillage de l'écran (le cas échéant) et appuyez sur le débit d'air actuel jusqu'à ce que l'affichage du débit d'air soit marqué jusqu'au réglage actuel avec des bandes bleues.

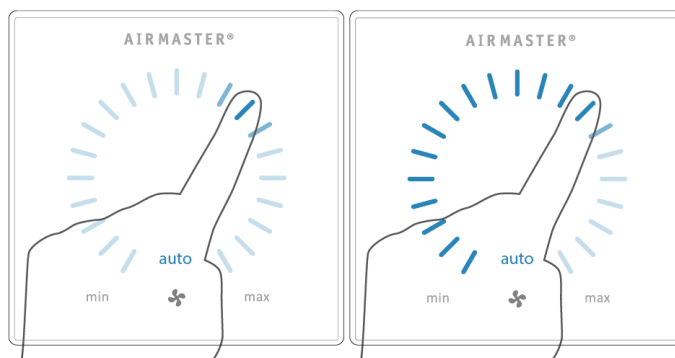

Faites glisser votre doigt sur la zone de réglage dans le sens horaire pour augmenter le débit d'air ou dans le sens antihoraire pour le réduire. La lumière suivra votre mouvement.

Retirez votre doigt de l'écran lorsque le débit d'air souhaité s'affiche. Le réglage actuel sera indiqué par une bande bleue unique.



Après 12 heures (la durée peut être réglée sur 0, 1, 2, ... 255 heures à l'aide d'un PC équipé du logiciel Airlinq Service Tool), L'unité repasse en mode automatique.

Le même réglage peut être effectué en appuyant sur le débit d'air requis si le verrouillage automatique n'est pas activé.

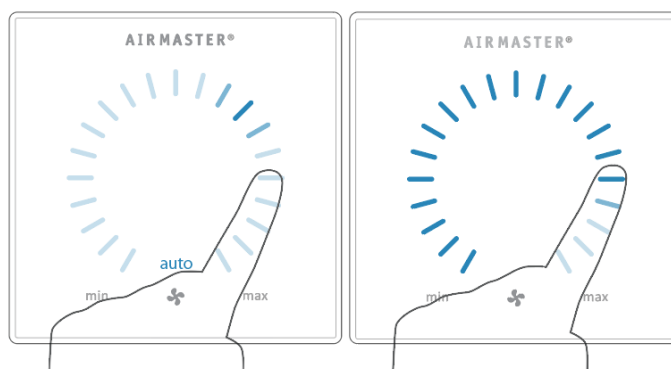

Retirez votre doigt de la zone lorsque le débit d'air requis s'affiche. Le réglage actuel s'affiche avec une seule bande bleue.

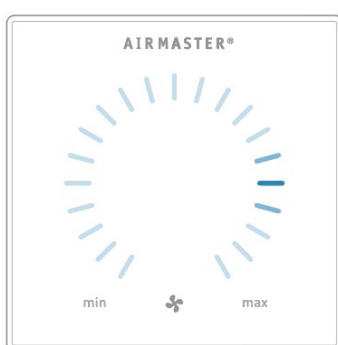

## 6.7 Mode vacances

Le mode Vacances est utilisé comme ventilation de base lorsque la pièce n'est pas utilisée pendant une période prolongée, par exemple pendant les vacances.

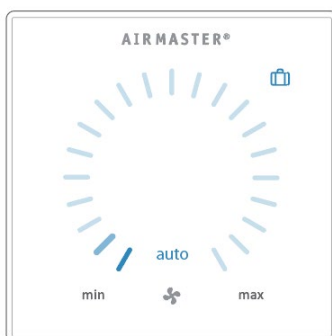

En mode vacances, L'unité fonctionne avec un débit d'air minimal. La fonction de contrôle interne « Basse température » est activée pour protéger L'unité contre la formation de glace.

La fonction de contrôle peut activer les surfaces chauffantes si nécessaire. La fonction de contrôle interne « Haute température » est désactivée en mode vacances.

Voir également la section 4 à la page 12.

### 6.7.1 Activer le mode vacances

Appuyez sur le bouton Mode vacances (pos. 5) pendant 2 secondes.

>> L'unité passe en mode vacances.

### 6.7.2 Désactiver le mode vacances

Appuyez sur le bouton de fonction (pos. 2).

>> L'unité repasse en mode automatique.

## 6.8 Avertissements et alarmes

Le système de contrôle Airlinq surveille les températures, le débit d'air, le fonctionnement du module de refroidissement, l'état des filtres et divers composants.

En cas de défaillance, le pupitre de commande affiche un symbole jaune ou rouge. L'unité continue de fonctionner en cas d'avertissement jaune, si possible, mais s'arrête en cas d'alarme rouge.

Les avertissements et les alarmes sont signalés par des clignotements à différents intervalles ou par un voyant fixe. En cas de défaillances multiples, celles-ci seront signalées avec une brève pause entre chacune d'elles.

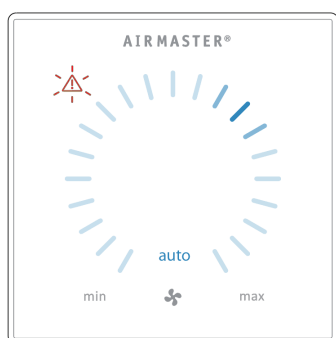

Alarme (rouge)

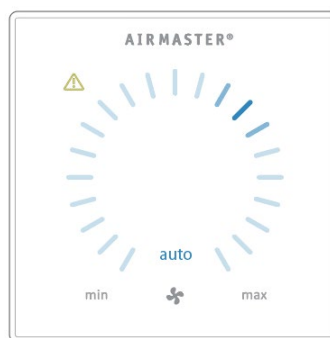

Avertissement (jaune)

### 6.8.1 Signaux lumineux pour les avertissements et les alarmes

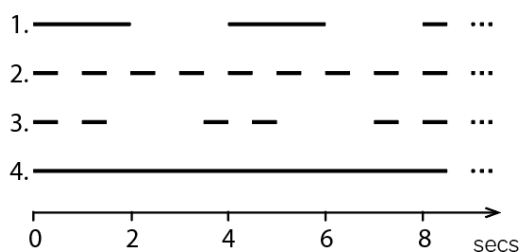

1. Clignotement lent (2 secondes allumé, 2 secondes éteint).
2. Clignotement rapide (0,5 seconde allumé, 0,5 seconde éteint).
3. Double clignotement rapide (0,5 seconde allumé, 0,5 seconde éteint, 0,5 seconde allumé) à intervalles de 2 secondes.
4. Allumé en permanence.

Voir l'explication des types de défauts à la page suivante.

## 6.8.2 Avertissement (jaune)

L'unité de traitement d'air continue de fonctionner en cas d'alerte, mais peut s'écarter du fonctionnement normal.

### 6.8.2.1 Clignotement lent et clignotement rapide

Ces avertissements ne s'appliquent pas aux appareils AM 950.

### 6.8.2.2 Double flash rapide à intervalles de 2 secondes

Le filtre doit être remplacé. Le fonctionnement se poursuivra sans changement. Remplacez les filtres et réinitialisez le service (voir ci-dessous) ou appelez le service après-vente.

Appuyez sur Réinitialiser le service.

>> Entrez le code (code standard « 9732 ») et confirmez.

### 6.8.2.3 Voyant allumé en permanence

Défaut technique sur les capteurs de température (RT, OTV, OT, EVi, EVo ou HG), le contrôle du débit ou le capteur de CO2. Certaines fonctions de contrôle internes ne fonctionnent pas correctement en cas de défauts RT et OTV.

APPELER LE SERVICE D'ASSISTANCE.

## 6.8.3 Alarme (rouge)

L'unité s'arrêtera pour éviter tout dommage en cas d'alarme.

### 6.8.3.1 Flash lent

Basse température - Les basses températures extérieures peuvent nécessiter de protéger L'unité contre la formation de glace.

Dans ce cas, l'alarme de basse température s'activera.

L'unité tentera automatiquement de démarrer toutes les heures si le signal de démarrage est toujours actif.

### 6.8.3.2 Clignotement rapide

Condensat - Il y a du condensat dans L'unité qui n'a pas été éliminé automatiquement. Éliminez manuellement le condensat du bac de récupération.

Appareils sans vidange de condensat : si l'alarme se déclenche à nouveau, il peut être nécessaire d'installer une vidange ou une pompe à condensat. Appelez le service après-vente.

Unités avec pompe/vidange de condensat :

Nettoyez le système de condensation (voir page 30) ou appelez le service après-vente.

Le siphon est mal installé. L'installation peut être corrigée par des experts agréés.

Pompe de condensation défectueuse. Appelez le service après-vente.

### 6.8.3.3 Double flash rapide à intervalles de 2 secondes

Le filtre doit être remplacé. Remplacez les filtres et réinitialisez le service (voir ci-dessous) ou appelez le service après-vente.

Appuyez sur Réinitialiser le service.

>> Entrez le code (code standard « 9732 ») et confirmez.

### 6.8.3.4 Voyant allumé en permanence

Défaut critique sur les capteurs de température (IT, ETV) ou un ventilateur.

APPELER LE SERVICE.

## 7 Pupitre de commande Airlinq Orbit

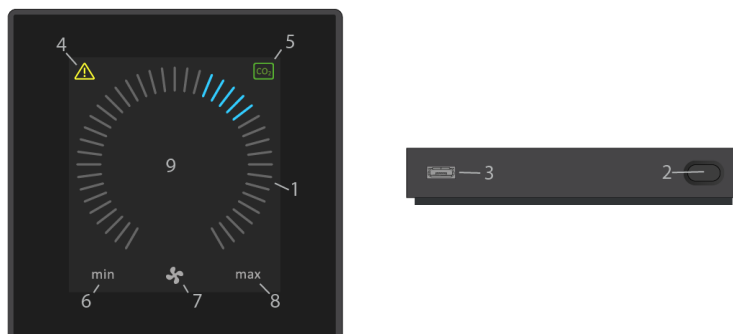

1. Réglage du débit d'air (bandes bleues)
2. Bouton de fonction (activer le menu de commande, éteindre la unité)
3. Port USB mini-B Connexion à un PC via « Airlinq Service Tool » pour programmer l'unité de ventilation  
« Airlinq Service Tool » peut être téléchargé à l'adresse suivante : [www.airling.eu](http://www.airling.eu)
4. Symbole d'avertissement (jaune) et d'alarme (rouge)
5. Symbole « CO<sub>2</sub> »
6. Texte « min. » pour un débit d'air minimal
7. Symbole « Ventilateur »
8. Texte « Max. » pour un débit d'air maximal
9. Écran tactile

Autres symboles :

	« Auto »
	« Démarrer »
	« Veille »
	« Éteindre » / « Arrêt »
	« Confirmer »
	« Retour »
	« Annuler »
	« Aide »
	« Sélectionnable »
	« Sélectionné »
	« Augmenter » valeur
	« Réduire » valeur
	Le symbole « Mode vacances » s'affiche à la place du symbole « Ventilateur ».
	Le cadenas s'affiche lorsque la unité est utilisée avec un verrou de fonctionnement automatique actif et un verrou d'écran actif.
	Le texte « Fonctionnement automatique » disparaît en cas d'ajustement manuel du débit d'air.
	« État »
	« Ventilation programmée »
	« Rafraîchissement nocturne »
	« Configuration »

Écran tactile :

Le pupitre de commande Airlinq Orbit est équipé d'un écran tactile qui fonctionne de la même manière qu'un smartphone. La surface de commande mesure 52 x 52 mm. Pour modifier l'affichage, faites défiler vers la gauche ou vers la droite sur la surface de commande.

Les affichages et symboles à l'écran adaptent automatiquement les menus et fonctions.

## 7.1 Verrou de fonctionnement automatique

Le pupitre de commande est équipé d'un verrou de fonctionnement automatique qui permet d'éviter tout fonctionnement accidentel, par exemple lors du nettoyage.

Le verrou s'enclenche automatiquement après 120 secondes d'inactivité. Un cadenas avec flèche directionnelle s'affiche en bas de l'écran lorsque le verrou est actif.

### 7.1.1 Activer le fonctionnement

Appuyez sur le cadenas et faites-le glisser dans le sens de la flèche.



Pour verrouiller l'écran contre toute utilisation accidentelle, voir section 7.4.6 Verrouillage de l'écran à la page 35.

## 7.2 Débit d'air - réglage manuel

Désactivez le verrou de fonctionnement ou le verrou de l'écran (si utilisé) et appuyez sur le débit d'air actuel jusqu'à ce que l'affichage du débit d'air soit marqué jusqu'au réglage actuel à l'aide de bandes bleues.

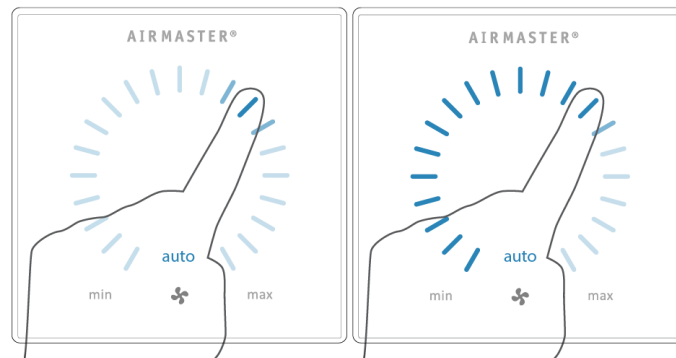

Faites glisser votre doigt dans le sens des aiguilles d'une montre sur la zone de réglage pour augmenter le débit d'air ou dans le sens inverse pour le réduire. La lumière suivra votre mouvement.

Enlevez votre doigt de l'écran lorsque le débit d'air souhaité est affiché. Le réglage actuel s'affiche alors à l'aide de 5 bandes bleues.



La unité repasse au fonctionnement automatique après 12 heures (le délai peut être réglé sur 0, 1, 2... 255 heures à l'aide d'un PC équipé du programme Airlinq Service Tool).

Le même réglage peut être effectué en appuyant sur le débit d'air désiré jusqu'à ce que l'affichage du débit d'air soit marqué jusqu'au réglage désiré à l'aide de bandes bleues.

Enlevez votre doigt de la zone lorsque le débit d'air souhaité est affiché. Le réglage actuel s'affiche alors à l'aide de 5 bandes bleues.

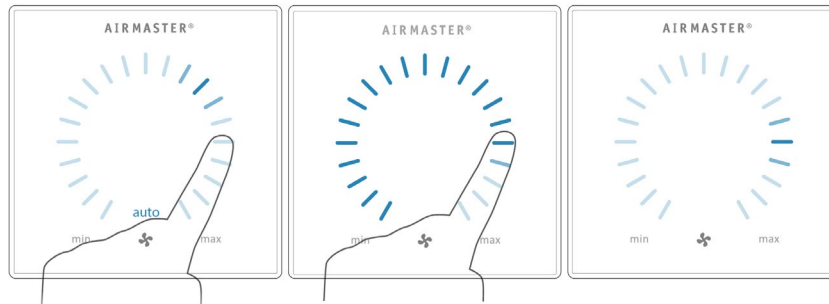

### 7.3 Fonctionnement automatique

Le fonctionnement automatique peut être activé à l'aide d'une minuterie, du rafraîchissement nocturne, de capteurs, de contacts externes ou d'un système GTC analogique.

Le débit d'air actuel et le texte « Auto » s'affichent sur le pupitre de commande avec une lumière bleue au-dessus du symbole « Ventilateur ». Voir également section 3 Fonctions de commande à la page 8

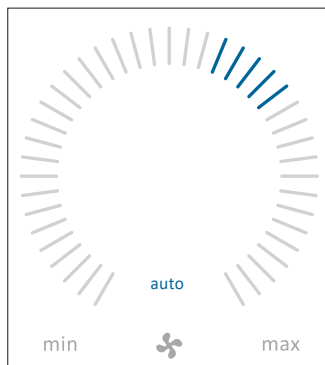

Le débit d'air peut être réglé manuellement. Le fonctionnement automatique est annulé et le texte « Auto » disparaît.

## 7.4 Menu de fonctionnement

Pour démarrer le menu de fonctionnement, appuyez sur la touche de fonction (pos. 2 dans la section 7 Pupitre de commande Airlinq Orbit à la page 23).

Appuyez sur un point de menu pour ouvrir le menu ou activer / annuler une fonction.

Les champs de fonction changent également avec le menu. Ils peuvent inclure des champs de texte tels que « Confirmer », « Éteindre », « Annuler » ou des champs comprenant des symboles. Certains menus peuvent également faire apparaître des fenêtres contextuelles.



Pour le fonctionnement par groupe, voir la section 7.6 Airlinq GTC à la page 36.

### 7.4.1 Démarrage et veille

#### 7.4.1.1 Démarrage ou redémarrage du fonctionnement automatique

Appuyez sur le champ de menu «  AUTO ».

>> La unité démarre selon sa programmation lorsqu'un signal de démarrage est actif ou lorsque le fonctionnement automatique est réactivé suite à une commande manuelle. Le débit d'air actuel s'affiche à l'aide de 5 bandes bleues. Le 17

#### 7.4.1.2 Démarrage du fonctionnement manuel

Appuyez sur le champ de menu «  DÉMARREZ ».

La unité démarre avec un débit d'air standard et une température de pulsion standard (voir page 19). Le texte « Auto » s'affiche avec une lumière bleue. La unité repasse au fonctionnement automatique après 4 heures (le délai peut être réglé sur 0, 1, 2... 255 heures à l'aide d'un PC équipé du programme Airlinq Service Tool).

#### 7.4.1.3 Veille

Appuyez sur le champ de menu «  VEILLE » si la unité fonctionne.

>> La unité s'arrête pendant 1 heure (le délai peut être réglé sur 0, 1, 2... 255 heures à l'aide d'un PC équipé du programme Airlinq Service Tool), puis démarre au prochain signal de démarrage.

L'indicateur de débit d'air clignote lentement à côté du minimum.

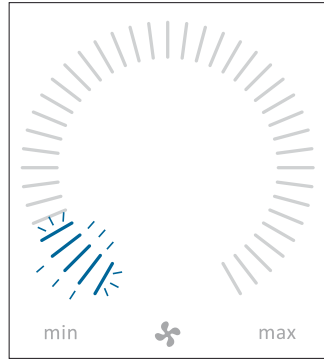

Il est possible de redémarrer la unité plus tôt à l'aide du menu de fonctionnement.

## 7.4.2 Éteindre / Arrêt

Appuyez sur le champ de menu «  ÉTEINDRE ».

Le message « ÉTEINDRE? LE SYSTÈME DEVRA ÊTRE REDÉMARRÉ MANUELLEMENT » s'affiche alors sur le pupitre de commande.

>> Appuyez sur la coche pour éteindre la unité ou sur la croix pour annuler l'arrêt.

Vous pouvez également appuyer sur le bouton de fonction pendant 2 secondes (pos. 2 dans la section 7 Pupitre de commande Airlinq Orbit à la page 23).

La unité doit être démarrée conformément à la section 7.4.1 Démarrage et veille à la page 26.

## 7.4.3 Mode vacances

Lorsque le mode vacances est activé, la unité fonctionne avec un débit d'air minimal.

La fonction de commande interne « Basse température » est activée pour protéger la unité contre la formation de glace. Si nécessaire, cette fonction active les batteries chauffantes. La fonction de commande interne « Haute température » est désactivée en mode vacances.

Voir également section 4 Fonctions de contrôle interne à la page 12

### 7.4.3.1 Activer le mode vacances

Appuyez sur le champ de menu «  MODE VACANCES ».

>> Le mode vacances est activé. Le symbole « Mode vacances » s'affiche à la place du symbole « Ventilateur ».

### 7.4.3.2 Désactiver le mode vacances

Pour désactiver la mode vacances, la unité doit être démarrée conformément à la section 7.4.1 Démarrage et veille à la page 26.

## 7.4.4 État

Le menu « État » se divise en 6 groupes : Informations, Débit, Filtres, Fonctionnement, Matériel et Contrôle de l'installation.

Les éléments du menu indiquent l'état opérationnel de la unité.

Appuyez sur le champ de menu « **i** ÉTAT ».

>> Le sous-menu est activé. Appuyez sur le sous-menu souhaité.

Informations	Durée totale d'utilisation	Heures de fonctionnement de la unité depuis sa fabrication
	Pupitre de commande SW	Version du logiciel du pupitre de commande
	Unité SW	Version du logiciel de la unité
	Unité Serial	Numéro de série de la unité
	Service	Adresse de contact de l'assistance technique et de l'entretien. Peut être modifiée dans Airlinq Service Tool.

Débit	Débit demandé	Débit d'air en %
	Débit d'air frais	Débit d'air frais en m <sup>3</sup> /h
	Débit d'air repris	Débit d'air repris en m <sup>3</sup> /h
	Ventilateur de soufflage	Régime du ventilateur de soufflage
	Ventilateur de reprise	Régime du ventilateur de reprise

Filtres	État actuel du filtre	Indicateur d'état du filtre en %
	Fonctionnement depuis le dernier entretien	Nombre d'heures de fonctionnement depuis le dernier changement de filtre
	Prochain entretien	Heures prévues jusqu'au prochain changement de filtre
	Date approximative	Date (prévue) jusqu'au prochain changement de filtre

Fonctionnement	Démarré par	Signal de démarrage de fonctionnement : <ul style="list-style-type: none"> <li>« Externe », à l'aide de contacts et de relais externes</li> <li>« Airlinq », démarrage manuel à l'aide d'un pupitre de commande</li> <li>« CO<sub>2</sub> », à l'aide d'un capteur de CO<sub>2</sub></li> <li>« PIR », à l'aide d'un capteur infrarouge passif</li> <li>« GTC », à l'aide d'un système GTC analogique ou numérique</li> <li>« Minuterie », à l'aide d'une minuterie</li> <li>« Mode vacances », via le pupitre de commande ou un système GTC numérique</li> <li>« Dépendant » de plusieurs signaux de démarrage</li> </ul>
	État de fonctionnement	État de fonctionnement : <ul style="list-style-type: none"> <li>« Automatique », fonctionnement entièrement automatique selon la programmation</li> <li>« Manuel », lorsque le débit d'air ou la température de pulsion réglés automatiquement sont modifiés par l'utilisateur ou un système GTC</li> <li>« Refroidissement nocturne » est activé</li> <li>« Mode vacances » est activé</li> <li>« Arrêt », la unité est éteinte et doit être démarrée à l'aide du pupitre de commande</li> <li>« Veille », la unité est temporairement arrêtée et démarre automatiquement selon la programmation</li> </ul>

Condition du système	Fonction du système de commande interne actif : <ul style="list-style-type: none"> <li>• « Basse température »</li> <li>• « Haute température »</li> </ul> Voir section Fonctions de contrôle interne à la page 12
Arrêt externe	Arrêt de la fonction marche / arrêt
Température de pulsion	Température de pulsion en °C
Température extérieure Unité de ventilation	Température extérieure de la unité en °C
Température ambiante	Température air rejeté en °C
Température air rejeté Unité de ventilation	Température air rejeté de l'unité de ventilation en °C
Température demandée	Point de consigne « Température de pulsion » en °C
Température ambiante max.	Point de consigne « Température ambiante élevée » en °C
Préchauffage	Connecté en %
Chauffage de confort	Connecté en %
Clapet de fermeture	État marche / arrêt
Clapet de by-pass	Position du clapet de by-pass en % (0 = fermé ; 100 = complètement ouvert)
Adaptive Airflow	Tension du signal Adaptive Airflow® en volts
Ventilateur de soufflage	Tension du signal du ventilateur de soufflage en volts
Ventilateur de reprise	Tension du signal du ventilateur de reprise en volts
Module de refroidissement	Fonctionnement en %
Température évaporateur	Température évaporateur en °C
Température condenseur	Température condenseur en °C
Point de consigne du module de refroidissement	Point de consigne de température du module de refroidissement en °C
Température extérieure	Température extérieure du module de refroidissement en °C
Évaporateur entrée	Température « entrée » de l'évaporateur en °C
Évaporateur sortie	Température « sortie » de l'évaporateur en °C
Gaz chaud	Température du gaz chaud en °C
Humidité relative extérieure	Humidité relative (air extérieur) en %
Humidité relative intérieure	Humidité relative (air rejeté) en %
AI#1	Entrée analogique 1 en volts
AI#2	Entrée analogique 2 en volts
AI#3	Entrée analogique 3 en volts

*Le menu d'état n'affiche aucune valeur si aucune option n'est installée.*

Matériel	L'état des différents composants est surveillé et affiché dans ce menu. Composant fonctionnel = « OK » Composant en défaut = « Défaut » Composant non programmé = « N/A »	
	Composants surveillés :	
	Température ambiante	Capteur de température ambiante
	Température de pulsion	Capteur de température de pulsion
	Température extérieure	Capteur de température extérieure
	Température à usage général	Capteur de température à usage général
	Température condenseur	Capteur de température condenseur
	Température évaporateur	Capteur de température évaporateur
	Température air rejeté Unité de ventilation	Capteur de température rejetée de l'unité de ventilation
	Température extérieure Unité de ventilation	Capteur de température extérieure de l'unité de ventilation
	Capteur de débit d'air frais 1	Capteur de débit d'air frais 1
	Capteur de débit d'air frais 2	Capteur de débit d'air frais 2
	Capteur de débit d'air repris	Capteur de débit d'air repris
	Capteur de CO <sub>2</sub>	Capteur de CO <sub>2</sub>
	Ventilateur de soufflage	Ventilateur de soufflage
	Ventilateur de reprise	Ventilateur de reprise
	Température « entrée » de l'évaporateur	Capteur de température d'entrée de l'évaporateur
	Température « sortie » de l'évaporateur	Capteur de température de sortie de l'évaporateur
	Température du gaz chaud	Capteur de température du gaz chaud
	Connexion CC	Connexion de données au module de refroidissement
Pilote CC	Pilote du module de refroidissement	
Variateur de fréquence CC	Module de refroidissement avec variateur de fréquence	
Capteur d'humidité (extérieur)	Capteur d'humidité (extérieur)	
Capteur d'humidité (intérieur)	Capteur d'humidité (intérieur)	



Contrôle de l'installation	Toutes les unités du système Airlinq sont identifiées et affichées dans l'ordre dans lequel elles sont programmées. Le contrôle de l'installation affiche les éléments suivants :	
	Cette unité	Type de unité affichant le « Contrôle de l'installation », PC ou numéro d'identification du pupitre de commande
	Unités de ventilation prévues	Nombre d'unités de ventilation prévues dans le système
	Unités de ventilation en ligne (*)	Nombre d'unités de ventilation en ligne

(*) Sous-menu « Unités de ventilation en ligne »	
Groupe « x », identifiant « y »	Tous les groupes avec l'identifiant de l'unité de ventilation (identifiant = numéro d'identification) : x = 0, 1, 2, ... ou 19, y = 0, 1, 2, ... ou 19. Si des modules de refroidissement sont installés, le texte « +CC ID » s'affiche avec le numéro d'identification du module de refroidissement ; 100, 101, 102, ... ou 119
(*) Sous-menu « Pupitres de commande en ligne »	
Identifiant « z »	Numéro d'identification de tous les pupitres de commande en ligne : z = 160, 161, 162, ... ou 179
(*) Sous-menu « Maître de groupe N/A »	
Groupe « x », identifiant « y »	Voir description ci-dessus

## 7.4.5 Configuration

Tous les paramètres opérationnels peuvent être modifiés dans le menu « Configuration ».

### 7.4.5.1 Minuteries

 VENTILATION PROGRAMMÉE et  REFROIDISSEMENT NOCTURE se règlent via le pupitre de commande ou le programme Airlinq User Tool et démarrent et arrêtent l'unité de ventilation à l'aide d'une minuterie. Il existe jusqu'à 7 programmes de minuterie différents pour la ventilation programmée. Tous les programmes peuvent être actifs simultanément, être exécutés successivement ou se chevaucher.

Affichage du programme :



Exemples de programmes affichés :

Rafrâichissement nocturne :

- Débit d'air (Flow) 100 %
- Température de pulsion (Temp) 16 °C
- Mise en marche : 00:00, Arrêt : 06:00
- Jours : tous les jours de la semaine (LU, MA, ..., SA, DI)
- Programme actif (point vert).

Il n'est pas possible d'ajuster les jours pour le rafraîchissement nocturne.

Programme de ventilation programmée, partie supérieure :

- Débit d'air (Flow) 80 %
- Température de pulsion (Temp) 19 °C
- Mise en marche : 07:00, Arrêt : 17:00
- Jours : du lundi au vendredi (LU, MA, ME, JE, VE affichés en blanc) ; le samedi et le dimanche sont programmés inactifs (SA et DI affichés en gris clair)
- Programme actif (point vert).

Programme de ventilation programmée, partie inférieure :

- Débit d'air (Flow) 30 %
- Température de pulsion (Temp) 19 °C
- Mise en marche : 07:00, Arrêt : 17:00
- Jours : du lundi au vendredi (LU, MA, ME, JE, VE affichés en blanc), le samedi et le dimanche sont programmés inactifs (SA et DI affichés en gris clair)
- Programme inactif (point gris).

#### 7.4.5.1.1 Ajuster ou ajouter un programme

Appuyez sur le programme pour régler celui-ci ou sur « Ajouter » pour ajouter un programme.

Le mode « Réglage » démarre.

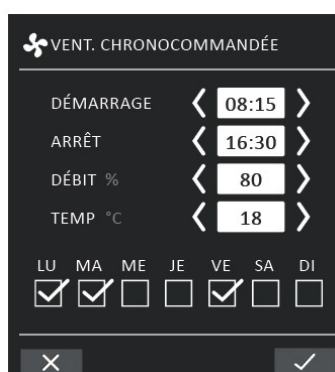

Augmenter / réduire une valeur :

Il est possible de régler les valeurs en appuyant sur la flèche droite (augmenter) ou sur la flèche gauche (réduire). Les jours de fonctionnement sont indiqués par une coche.

Effectuez tous les réglages et confirmez en appuyant sur la coche.

>> Le programme est réglé / ajouté.

>> L'affichage revient à la « Vue du programme ».

Appuyez sur la croix pour annuler le réglage / l'ajout.

#### 7.4.5.1.2 Activer un programme

Appuyez sur le point gris à droite du programme.

>> Le point change de position vers le haut et devient vert.

*Le programme le plus récemment activé dicte le fonctionnement de l'unité de ventilation.*

#### 7.4.5.1.3 Désactiver un programme

Appuyez sur le point vert à droite du programme.

>> Le point change de position vers le bas et devient gris.

#### 7.4.5.1.4 Supprimer un programme

Il est possible de supprimer de la liste les programmes de ventilation programmée.

Appuyez sur le carré à gauche du programme à supprimer.



>> Le programme est marqué d'une coche. Le bouton de fonction « Supprimer » indique le nombre de programmes à supprimer.

Appuyez sur le bouton de fonction « Supprimer » pour supprimer les programmes sélectionnés ou sur la croix pour annuler.

>> Les programmes sont supprimés.

>> L'affichage revient à la « Vue du programme ».

*Il n'est pas possible de supprimer le programme de rafraîchissement nocturne.*

#### 7.4.5.2 Date et heure

La date et l'heure sont préprogrammées selon le calendrier. L'heure passe automatiquement à l'heure d'été et à l'heure d'hiver. Le réglage été / hiver peut être désactivé à l'aide du programme Airlinq Service Tool.

La date et l'heure du logiciel du système de commande se synchronisent automatiquement avec la date et l'heure d'un PC connecté, mais peuvent également être réglées directement.

Appuyez sur « DATE » ou « HEURE ».

>> Définir la date ou l'heure.

#### 7.4.5.3 Débit par défaut

Le débit d'air standard (débit par défaut) est utilisé par le système de commande Airlinq lorsque l'unité de ventilation est démarrée à l'aide de capteurs ou de contacts externes.

Appuyez sur « DÉBIT PAR DÉFAUT ».

>> Définir le débit par défaut en % (80 % par défaut).

#### 7.4.5.4 Température par défaut

La température de pulsion standard (température par défaut) est le point de consigne pour le niveau de température requis par la unité. Le réglage standard est de 19 °C. La température peut être réglée au maximum à la température ambiante souhaitée.

Appuyez sur « TEMPÉRATURE PAR DÉFAUT ».

>> Régler la température de pulsion en °C.

*La unité Airmaster ne peut pas être utilisée pour chauffer une pièce en augmentant la température de pulsion. La température ambiante doit être régulée à l'aide d'un radiateur installé dans la pièce.*

#### 7.4.5.5 Haute température

La haute température est programmée à 25 °C. À cette température ambiante, la limite supérieure de la plage de « température de confort » est dépassée.

Si la unité détecte que cette limite est dépassée en cours de fonctionnement, le système de commande démarre un processus de refroidissement afin de réduire la température ambiante actuelle. Voir section Haute température (High Temp) à la page 12.

Ce réglage de température n'a généralement pas besoin d'être modifié.

Appuyez sur « HAUTE TEMPÉRATURE ».

>> Régler la température ambiante élevée en °C.

*Afin de garantir un fonctionnement sûr, nous recommandons de programmer une température ambiante élevée supérieure à la normale.*

#### 7.4.5.6 Réinitialisation d'entretien

La minuterie de changement de filtre doit être réinitialisée après chaque entretien régulier avec changement de filtre.

Appuyez sur « RÉINITIALISATION D'ENTRETIEN ».

>> Saisissez le code (« 9732 » par défaut) et confirmez. Voir section 7.4.6 Verrouillage de l'écran à la page 35.

#### 7.4.5.7 Journal de données

Les unités Airmaster disposent d'un journal de données continu. Lorsque la mémoire est pleine, les données les plus anciennes sont écrasées en premier. Il est possible d'activer un journal de données à durée limitée en cas de détection d'un défaut sur la unité.

Appuyez sur « JOURNAL DE DONNÉES ».

>> Définir l'intervalle d'enregistrement (la période d'enregistrement est calculée automatiquement) ou définir la période d'enregistrement (l'intervalle d'enregistrement est calculé automatiquement).

>> Activer le journal de données - Toutes les données de la mémoire sont supprimées et le journal de données démarre.

Une fois l'enregistrement des données terminé, un texte contextuel apparaît sur le pupitre de commande : « Journal de données à durée limitée terminé. Téléchargez les données sur un PC équipé du programme Airlinq Service Tool ».

La période d'enregistrement dépend des paramètres enregistrés. Il est possible de prolonger l'intervalle ou la période si les pannes sont rares ou de le raccourcir en cas de pannes fréquentes. Une fois transféré sur un PC, le journal de données peut être automatiquement envoyé pour analyse auprès de votre partenaire de service, par exemple.

Veuillez contacter votre partenaire de service par téléphone ou par e-mail pour convenir de la prestation.

#### 7.4.5.8 Guide de démarrage

Le guide de démarrage démarre automatiquement lorsque vous allumez la unité pour la première fois. Le guide peut également être démarré manuellement dans le menu « Configuration ».

Les principaux réglages peuvent être effectués à l'aide du guide de démarrage. Le guide doit être suivi de bout en bout. Lors des réglages, le guide passe automatiquement au point de menu approprié et revient en arrière.

Points de menu du guide de démarrage :

- Régler le débit par défaut, voir page 33.
- Régler la température par défaut, voir page 33.
- Régler la haute température, voir page 34.

- Régler la date et l'heure, voir page 33.
- Régler le rafraîchissement nocturne et la ventilation programmée, voir page 31.
- Définir la limite inférieure et la limite supérieure du niveau de CO<sub>2</sub> et démarrer / arrêter la unité avec le capteur de CO<sub>2</sub>, voir page 34.
- Définir le code de verrouillage de l'écran (voir ci-dessous) et la réinitialisation du service, voir page 34.
- Définir l'activation du verrouillage de l'écran, voir ci-dessous.
- Démarrer la unité (démarré la unité avec la programmation actuelle et termine le guide de démarrage).

## 7.4.6 Verrouillage de l'écran

Le pupitre de commande peut être verrouillé à l'aide du verrouillage d'écran afin d'éviter toute utilisation accidentelle.

### 7.4.6.1 Activer le verrouillage de l'écran

Appuyer sur  « VERROUILLAGE DE L'ÉCRAN »

>> L'écran se verrouille immédiatement. Le pupitre de commande affiche l'écran principal.

Le verrouillage de l'écran est protégé par un code à 4 chiffres (par défaut : « 9732 »). Le code peut être modifié et l'activation du verrouillage de l'écran peut être mise en mode manuel, automatique ou inactif à l'aide du guide de démarrage ou des programmes Airlinq User Tool et Airlinq Service Tool.

### 7.4.6.2 Désactiver le verrouillage de l'écran

Appuyez sur le cadenas sur l'écran principal du pupitre de commande et faites-le glisser dans le sens de la flèche.



Définir le code :

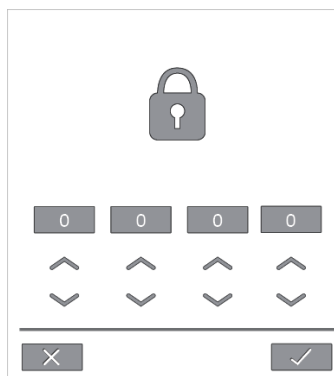

Définissez le code en appuyant sur la flèche vers le haut pour augmenter la valeur et sur la flèche vers le bas pour la réduire.

Appuyez sur la coche.

>> L'écran est déverrouillé.

## 7.5 Niveau de climat intérieur

Si la unité est équipée d'un capteur de CO<sub>2</sub>, le niveau actuel du climat intérieur de la pièce s'affiche sur le pupitre de commande.

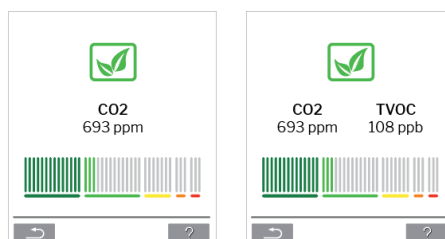

Lorsque le capteur envoie un signal à la unité, le symbole du climat intérieur apparaît dans le menu principal du pupitre de commande. Selon le niveau, le symbole apparaît en vert foncé, vert clair, jaune, orange ou rouge.

Appuyez sur le symbole (pos. 5 dans la section 7 Pupitre de commande Airlinq Orbit à la page 23).

>> L'état du climat intérieur s'affiche.

## 7.6 Airlinq GTC

Si vous utilisez Airlinq GTC avec un maximum de 20 unités de ventilation et de 20 modules de refroidissement, le système est généralement divisé en plusieurs groupes (G) possédant au moins un identifiant (ID) chacun, toutes les unités d'un même groupe étant commandées de manière uniforme.

L'une des unités d'un groupe est définie comme « Maître de groupe » et contrôle l'ensemble du groupe. Plusieurs capteurs et un pupitre de commande de groupe peuvent être reliés à chaque groupe. Les unités peuvent également être équipées en fonction des conditions locales.

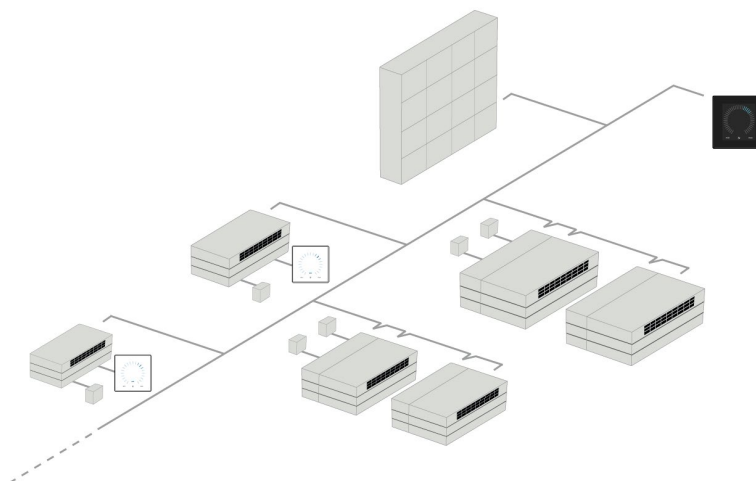

Nous vous recommandons de créer une description du système (exemple à la page suivante).

Lieu de montage	Modèle	Numéro de série Centrale/ mod. de refroidissement	Options/capteurs	ID	Remarque	Groupe	Maître
Pièce 101	AM 1200	xxx	./.	0	Réunion	G0	ID0
Pièce 102	AM 500	xxx	Taux de CO <sub>2</sub> , Viva	1	Bureau 1	G1	ID1
Pièce 103	AM 300	xxx	PIR, Viva	2	Bureau 2	G2	ID2
Pièce 105	AM 500 + CC 500	xxx et xxx	Mod. de refroidiss., PIR, CO <sub>2</sub>	3/103	Cours	G3	ID3
Pièce 105	AM 500 + CC 500	xxx et xxx	Module de refroidissement	4/104	Cours	G3	ID3
Pièce 104	AM 800 + CC 800	xxx et xxx	Mod. de refroidiss., PIR, CO <sub>2</sub>	5/105	Cours	G4	ID5
Pièce 104	AM 800 + CC 800	xxx et xxx	Module de refroidissement	6/106	Cours	G4	ID5
<b>Notes « Mode de marche » :</b>							
Le paramètre Pièce 101 active la commande temporelle uniquement le mercredi et le vendredi.							
Le paramètre Pièce 102 fonctionne du lundi au vendredi, de 07h00 à 16h00, et est régulé selon le taux de CO <sub>2</sub> .							
Le paramètre Pièce 102 fonctionne uniquement si la pièce est utilisée.							
Les paramètres Pièces 104 et 105 fonctionnent pendant les cours et sont régulés selon le taux de CO <sub>2</sub> .							

## 7.6.1 Commande et réglages

Chacun des groupes du système se commande et se règle de la même manière qu'une unité individuelle. Cela signifie que toutes les options de commande sont disponibles pour tous les groupes.

Le menu d'état et la vue d'alarme sont disponibles pour toutes les unités individuelles. Il est possible de sélectionner un groupe ou une unité unique pour chaque écran. Vous pouvez entrer ou quitter le menu depuis tous les emplacements.

Un numéro « G » ou « ID » est attribué à chaque groupe ou unité pour identifier quel groupe / unité est commandé. Il est possible de modifier les numéros G et ID, par exemple pour les remplacer par un nom ou un numéro de pièce, à l'aide du programme Airlinq Service Tool.

Le regroupement s'effectue lors de l'installation du système à l'aide du programme Airlinq Service Tool.

### 7.6.1.1 Sélectionner un groupe / une unité

L'identification actuelle du groupe (G) ou de la unité (ID) s'affiche en bas de l'écran. Exemple : G8 ou ID16.

Appuyez sur « G8 » / « ID16 ».

>> L'écran de sélection apparaît.



Cet écran affiche tous les groupes (G) ou unités (ID) liés à un Airlinq GTC. Par exemple, G0 à G10 et ID0 à ID16 si le système se compose de 11 groupes avec un total de 17 unités.

Appuyez sur le G ou l'ID requis.

>> L'écran du G ou ID en question s'affiche.

## 7.6.1.2 Démarrage

### 7.6.1.2.1 Démarrer ou redémarrer le fonctionnement automatique pour un ou plusieurs groupes

Appuyer sur le bouton de fonction.

>> Le menu de commande apparaît.

Sélectionner les groupes à démarrer et appuyer sur le champ de menu «  AUTO ».

>> Le groupe sélectionné démarre selon la programmation.

### 7.6.1.2.2 Démarrage du fonctionnement manuel

Appuyer sur le bouton de fonction.

>> Le menu de commande apparaît.

Sélectionner les groupes à démarrer et appuyer sur le champ de menu «  DÉMARREZ ».

>> Le groupe démarre avec un débit d'air standard et une température de pulsion standard (voir page 33). Le texte « Auto » s'affiche avec une lumière bleue. Le groupe repasse au fonctionnement automatique après 4 heures (le délai peut être réglé sur OFF, 0, 1, 2... 255 heures à l'aide d'un PC équipé du programme Airlinq Service Tool) ou au prochain signal d'arrêt d'un programme de minuterie.

## 7.6.1.3 Veille

Appuyer sur le bouton de fonction.

>> Le menu de commande apparaît.

Sélectionner les groupes à arrêter et appuyer sur le champ de menu «   VEILLE ».

>> Les groupes s'arrêtent pendant 1 heure (le délai peut être réglé sur 0, 1, 2... 255 heures à l'aide d'un PC équipé du programme Airlinq Service Tool), puis démarrent au prochain signal de démarrage. Il est également possible de démarrer les groupes plus tôt à l'aide du champ de menu « Démarrer ». L'indicateur de débit d'air clignote lentement à côté du minimum.

## 7.6.1.4 Désactiver

### 7.6.1.4.1 Désactiver un ou plusieurs groupes

Appuyer sur le bouton de fonction.

>> Le menu de commande apparaît.

Sélectionner les groupes à désactiver et appuyer sur le champ de menu «  ÉTEINDRE ».

### 7.6.1.4.2 Désactivation du système

Appuyez sur le bouton de fonction pendant au moins 2 secondes si le système ou au moins un des groupes fonctionne.

>> Toutes les unités s'éteignent.

*Une fois arrêtés, les groupes / le système doivent être redémarrés manuellement à l'aide des champs de menu « AUTO » ou « DÉMARREZ ».*

## 7.7 Avertissements et alarmes

En cas d'avertissements et d'alarmes, un triangle avec un point d'exclamation en son centre s'allume en jaune ou en rouge (pos. 4 dans la section 7 Pupitre de commande Airlinq Orbit à la page 23) et apparaît dans le coin supérieur gauche de l'écran principal du pupitre de commande.



Appuyez sur le symbole.

>> Le pupitre de commande affiche un grand texte d'avertissement / alarme triangulaire accompagné du message « Appeler le SERVICE » et d'un numéro de téléphone. S'il y a plusieurs avertissements ou alarmes, ceux-ci s'affichent par ordre de priorité :

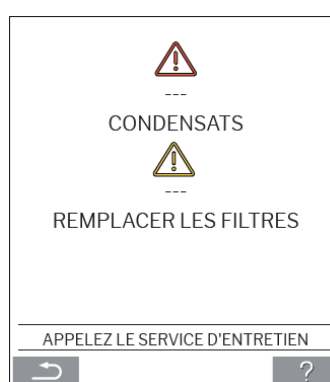

Affichage des avertissements et des alarmes avec le numéro d'identification de la unité dans un système Airlinq GTC :

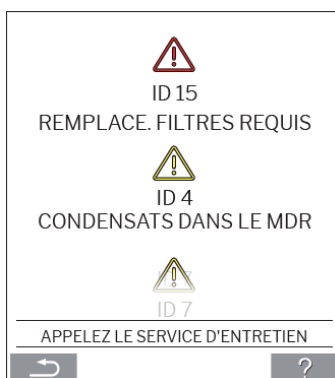

Il est possible de donner une autre désignation à un numéro d'identification dans Airlinq Service Tool.

### 7.7.1 Avertissements (triangle jaune)

L'unité de ventilation continue de fonctionner en cas d'avertissement, mais son fonctionnement peut être limité.

- Compresseur inverter bloqué (arrêté)
- Remplacer le filtre
- Maître de groupe manquant. (uniquement Airlinq GTC)
- Défaut technique (Capteur de température (RT, OTV, OT, EVi, EVo ou HG), mesure du débit ou capteur de CO<sub>2</sub>).

## 7.7.2 Alarmes (triangle rouge)

En cas d'alarme, l'unité de ventilation s'arrête pour éviter tout dommage.

- Basse température
- Condensation (dans l'unité de ventilation)
- Remplacer le filtre
- Défaut critique (capteur de température (IT, ETV), ventilateur de soufflage ou ventilateur de reprise).

## 8 Airlinq® Online

Airlinq® Online est un portail web professionnel destiné aux unités de ventilation Airmaster connectées à Ethernet.

Le portail est un service « dans le nuage », et les serveurs qui gèrent la communication avec les systèmes sont situés « dans le nuage ». Toutes les communications sont sécurisées par cryptage. Airlinq® Online est conçu pour commander, surveiller et gérer les systèmes de ventilation d'une ou de plusieurs installations.

Il est possible d'accéder à Airlinq® Online depuis un smartphone, une tablette ou un ordinateur. Vous n'avez pas besoin d'installer de logiciel ou d'application. Tout ce dont vous avez besoin, c'est d'un navigateur avec accès à Internet.

### 8.1 Connexion

Une fois votre accès au service activé via l'e-mail d'invitation Airlinq Airmaster® Online, rendez-vous sur : [www.online.airlinq.eu](http://www.online.airlinq.eu) dans votre navigateur pour vous connecter à Airlinq® Online.

Lorsque vous vous connectez à Airlinq® Online, une page d'administration s'affiche toujours en premier. Cette page d'administration fournit un aperçu complet de toutes vos unités de ventilation.

The screenshot displays the 'Device overview' page of the Airlinq Online web portal. The page features a navigation bar at the top with 'AIRLINQ ONLINE', 'Firmware', 'Devices', 'Groups', and 'Help' menus, along with a user profile icon. Below the navigation bar, there is a search bar and a summary of device counts: '3 OK', '2 Warnings', '0 Alarms', and '0 Disconnected'. The main content is a table with the following columns: Name, Airflow, Operation, Air quality, Temperature, and Status. The table lists five ventilation units with their respective parameters and status indicators.

Name	Airflow	Operation	Air quality	Temperature	Status
AM300 Part#: - AM300 AM 300 - S/N: 0000000	30%	Started by <b>Timer</b> System mode: <b>Auto</b>	CO <sub>2</sub> : <b>439 ppm</b> TVOC: <b>149 ppb</b>	Room: <b>20.7°C</b>	⚠ Filterchange needed ✅ Low temp process
AM500+CC Part#: - AM500+CC AM 500 - S/N: 0000000	30%	Started by <b>Timer</b> System mode: <b>Auto</b>	CO <sub>2</sub> : <b>437 ppm</b> TVOC: <b>128 ppb</b>	Room: <b>21.3°C</b>	⚠ Filterchange needed
AM900 Part#: - AM900 AM 900 - S/N: 0000000	30%	Started by <b>Timer</b> System mode: <b>Auto</b>	CO <sub>2</sub> : <b>437 ppm</b> TVOC: <b>51 ppb</b>	Room: <b>20.9°C</b>	✅ High temp process
Academy - Showroom Part#: - Academy - Showroom AMX 4 - S/N: 0000000	100%	Started by <b>Timer</b> System mode: <b>Comfort</b>	CO <sub>2</sub> : <b>609 ppm</b> RH: <b>31 %</b>	Room: <b>23.6°C</b>	✅ OK
Undervisningslokale Academy Part#: - Undervisningslokale Academy AM 1000 - S/N: 0000000	30%	Started by <b>Timer</b> System mode: <b>Auto</b>	CO <sub>2</sub> : <b>431 ppm</b> TVOC: <b>114 ppb</b>	Room: <b>20.4°C</b>	✅ OK

Per page: 10

AIRMASTER ( +45 ) 9867 4822 info@airmaster.dk Terms and Conditions

## 9 Entretien et maintenance

L'entretien et la maintenance sont essentiels pour assurer un fonctionnement sans problème des unités Airmaster et de leur équipement. L'entretien consiste principalement à nettoyer et inspecter le système d'évacuation des condensats et à remplacer le filtre. Nous recommandons de faire effectuer l'entretien par des experts agréés.



### AVERTISSEMENT

**La unité doit être éteinte, débranchée du secteur et la procédure de verrouillage et d'étiquetage suivie (LOTO) avant d'ouvrir la trappe de service.**

### 9.1 Nettoyage extérieur

Utilisez un chiffon doux et humide et de l'eau propre ou de l'eau additionnée d'un détergent doux (du liquide vaisselle, par exemple) pour nettoyer le pupitre de commande, les capteurs et l'unité de ventilation.

*N'utilisez pas de substances agressives (térébenthine, etc.) ni d'objets tranchants (grattoir, etc.) pour nettoyer les composants du système de ventilation.*

La grille d'extraction et les bouches d'air doivent être nettoyées régulièrement. Nous recommandons de passer l'aspirateur avec une brosse douce.

L'espace situé entre l'unité de ventilation et le plafond peut être dépoussiéré à l'aide d'un plumeau. Un aspirateur à brosse douce peut également convenir s'il y a suffisamment de place.

### 9.2 Nettoyage intérieur

Il est recommandé de procéder à un nettoyage intérieur en cas de changement de filtre. Si de la saleté pénètre dans une unité Airmaster, retirez-la à l'aide d'un aspirateur ou d'une brosse douce.

*Vérifiez la propreté des composants lors du nettoyage intérieur. C'est particulièrement important pour l'échangeur à contre-courant et les ventilateurs.*

### 9.3 Nettoyage du système de condensats

*Le système de condensats doit être nettoyé au moins une fois par an et contrôlé à chaque changement de filtre.*

Un bac à condensats est installé par défaut sur toutes les unités. Le bouchon, le tuyau de vidange et le bac peuvent tous être facilement retirés pour nettoyer la vidange et le tuyau. Tous les tuyaux de condensat du système doivent être à nouveau fixés avec un collier de serrage approprié.

La pompe à condensats est disponible en option et ne fait donc sans doute pas partie de la livraison.

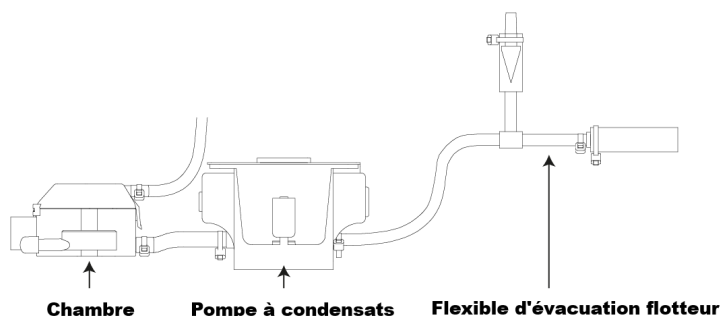

Versez environ un demi-litre d'eau dans le bac à condensats, mettez brièvement sous tension et vérifiez que l'eau est évacuée et qu'il n'y a pas de fuites. *Nous recommandons de nettoyer le tuyau de vidange en cas de changement de filtre.*

## 9.4 Remplacement du filtre

Tous les filtres de l'unité de ventilation sont contrôlés par le système de surveillance des filtres de la unité. Remplacez les filtres chaque fois que le système de surveillance indique qu'un filtre doit être remplacé, mais au moins tous les 14 mois.

*Veillez tenir compte des éventuelles réglementations locales spécifiques.*

La surveillance du filtre peut être adaptée aux conditions locales à l'aide du programme Airlinq Service Tool. Les filtres sont testés automatiquement à intervalles quotidiens (il est possible de définir l'intervalle au moyen du programme Airlinq Service Tool). La surveillance des filtres du système de commande doit être réinitialisée après chaque changement de filtre.



### AVIS

Les filtres usagés doivent être éliminés en fonction de leur contamination par des particules (code déchet 1502) des particules atmosphériques (code déchet 150203) ou des substances « dangereuses » (code déchet 150202).



### ATTENTION

Les filtres usagés doivent être éliminés dans un sac étanche à la poussière immédiatement après avoir été retirés de la unité.



### ATTENTION

Veillez utiliser un équipement de sécurité approprié (lunettes de protection, gants jetables, masque anti-poussière, etc.) lorsque vous remplacez les filtres.

## 9.4.1 Emplacement du filtre AM 950 C

L'AM 950 C dispose de deux filtres, l'un situé sur le côté droit de L'unité, l'autre sur le côté gauche. Vous devez ouvrir les deux plaques de fond et les plaques inférieures en acier pour accéder à chacun des filtres.

Déverrouiller et ouvrir plaque de fond.

Le plaque de fond est conçu pour rester suspendu à L'unité sans tomber.

*Faites attention à ne pas heurter le plaque de fond lorsqu'il est suspendu.*

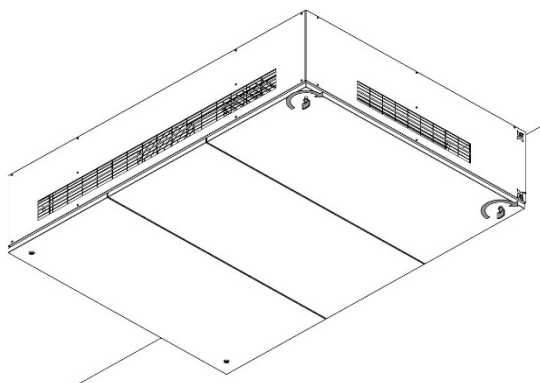

Desserrez les boulons dans les serrures.

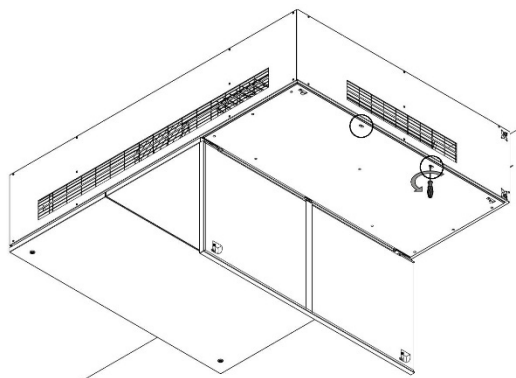

Dévissez les neuf boulons marqués d'un cercle.

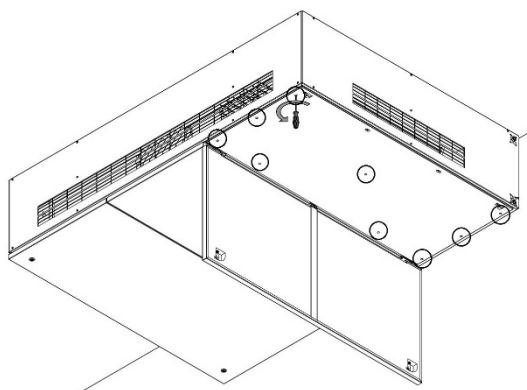

Poussez la plaque d'acier vers l'avant de L'unité afin que les boulons se trouvent dans la partie la plus large du trou de serrure.

La plaque d'acier est conçue pour être suspendue à L'unité sans tomber.

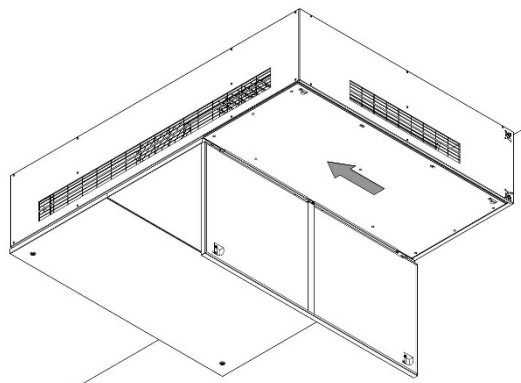

Le filtre se trouve à droite.

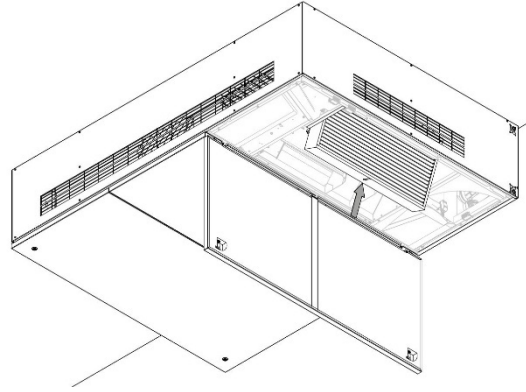

Vous accédez à l'autre filtre exactement de la même manière. Déverrouillez et ouvrez le plaque de fond, puis la plaque en acier.

Le filtre est situé dans la partie arrière.

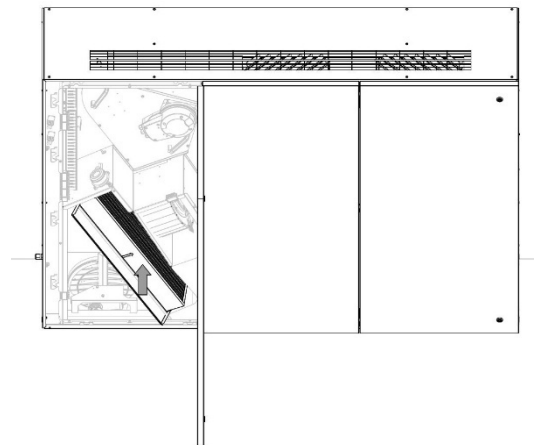

#### 9.4.1.1 Remplacement du filtre

Ouvrez le pupitre de fixation du filtre.

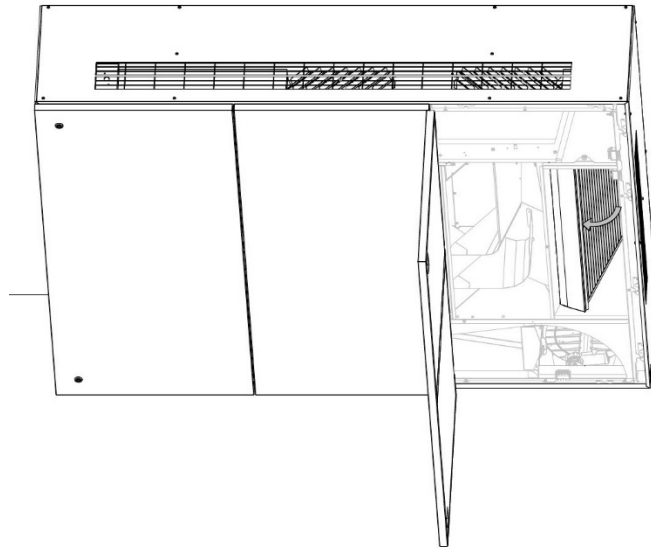

Retirez l'ancien filtre.

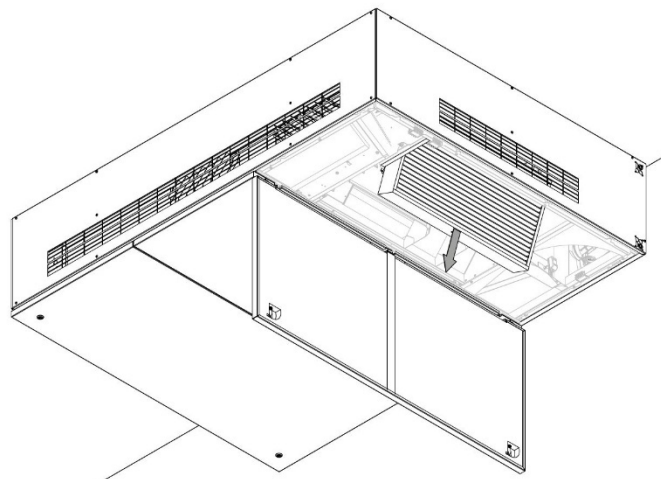

Remplacer par un neuf.

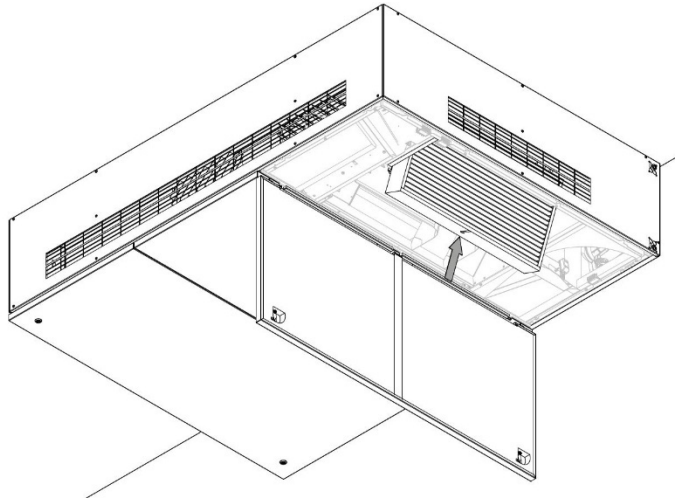

Assurez-vous que la flèche sur le nouveau filtre pointe vers le milieu de L'unité.

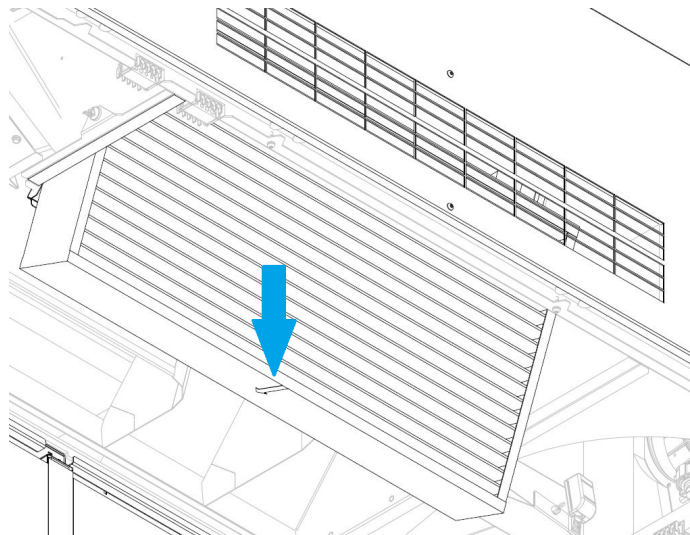

Fermez le pupitre de fixation du filtre.

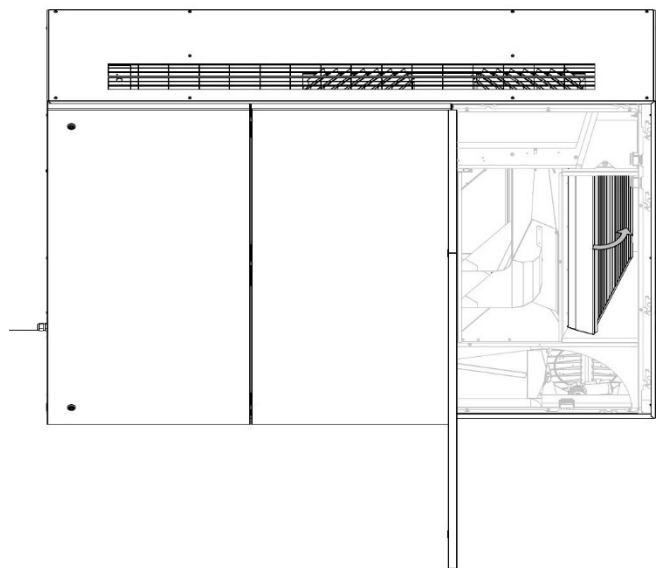

Faites exactement la même chose de l'autre côté de L'unité.

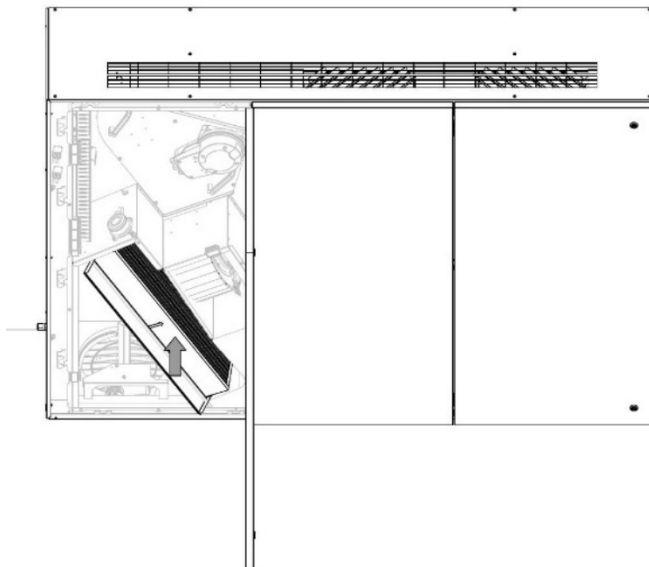

Assurez-vous que la flèche sur le nouveau filtre pointe vers le milieu de L'unité.

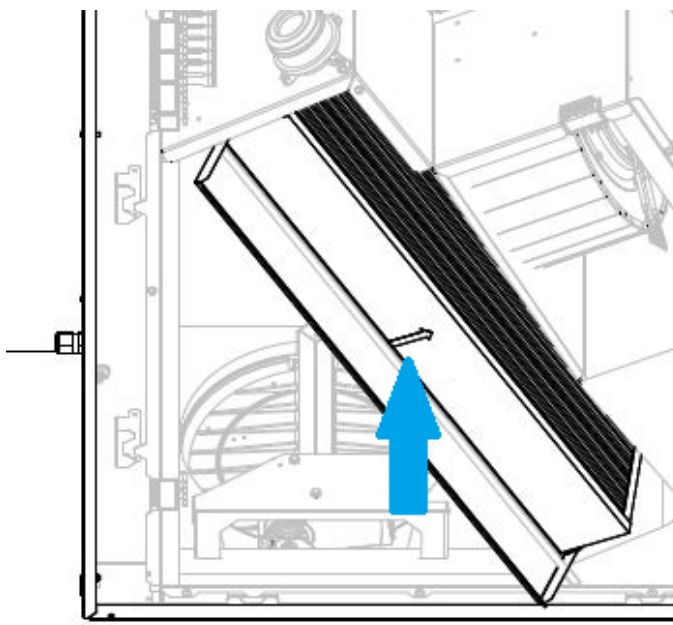

Fermez L'unité en suivant les étapes de la section 9.4.1 dans l'ordre inverse.

## 9.4.2 Emplacement du filtre AM 950 F

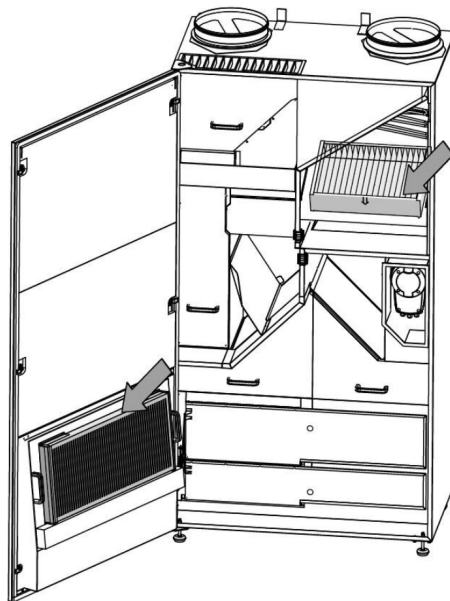

### 9.4.2.1 Remplacement du filtre

1. Ouvrez porte de service.
2. Ouvrez les pupitre x retenant les filtres sur la porte de service et retirez les anciens filtres. Soulevez le filtre intérieur et tirez-le vers vous.

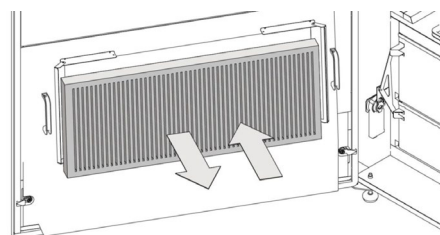
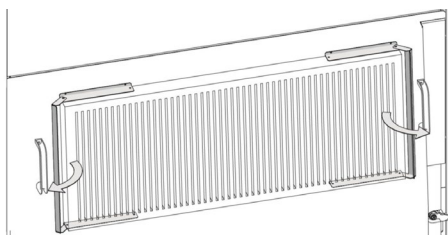

Filtre de la porte de service (filtre air repris)

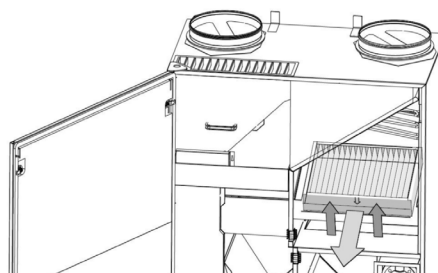

Filtre intérieur (filtre air frais)

3. Nettoyez l'intérieur de la unité et les passages d'air frais. Vérifiez l'état et la propreté des composants et nettoyez-les si nécessaire.

4. Insérez les nouveaux filtres. Assurez-vous que les filtres sont correctement insérés : la flèche située sur le côté des nouveaux filtres doit être orientée vers l'intérieur de l'unité :

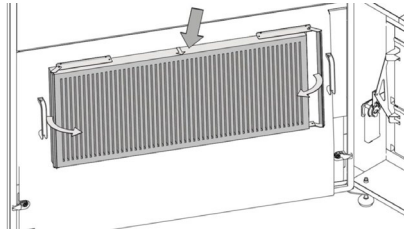

Filtre de la porte de service (filtre air repris)

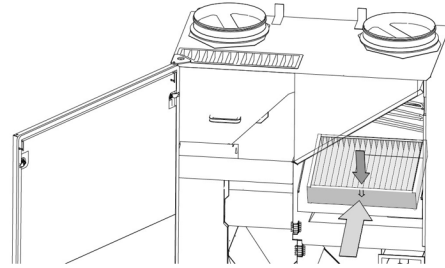

Filtre intérieur (filtre air frais)

5. Fermez les pupitre x retenant les filtres sur le filtre de la porte de service.
6. Fermez la porte de service.
7. Remettez la unité sous tension et démarrez-la.
8. Réinitialisez l'entretien (voir description à la section suivante).

### 9.4.3 Réinitialisation de l'entretien (remplacement des filtres)

Réinitialisez l'alarme du filtre dans le menu du pupitre de commande « Paramètres - Réinitialiser l'entretien » ou à l'aide d'un PC équipé du programme Airlinq Service Tool.

Appuyez sur « Confirmer » pour réinitialiser l'entretien ou sur « Annuler » pour annuler la réinitialisation.

>> Saisissez le code (« 9732 » par défaut) et confirmez.

Unités sans pupitre de commande :

L'alarme de changement de filtre doit être réinitialisée à l'aide d'un PC équipé du programme Airlinq User Tool, Airlinq Service Tool ou Airlinq Online.

### 9.4.4 Filtres

Filtre air frais : filtre en fibre de verre ePM<sub>10</sub> 50 % ou ePM<sub>1</sub> 55 %.

Le filtre en fibre de verre ePM<sub>1</sub> 80 % peut également être utilisé dans l'unité AM 950 C. Veuillez noter qu'il s'agit d'un article spécial.

Filtre air repris : filtre en fibre de verre ePM<sub>10</sub> 50 %.

## 9.5 Détecteur de fumée, AM 950 C

Veillez consulter le manuel Oppermann pour l'entretien et la maintenance. Le manuel fait partie de la livraison.

Le détecteur de fumée est est situé sur le côté gauche, près de la partie avant de l'unité :

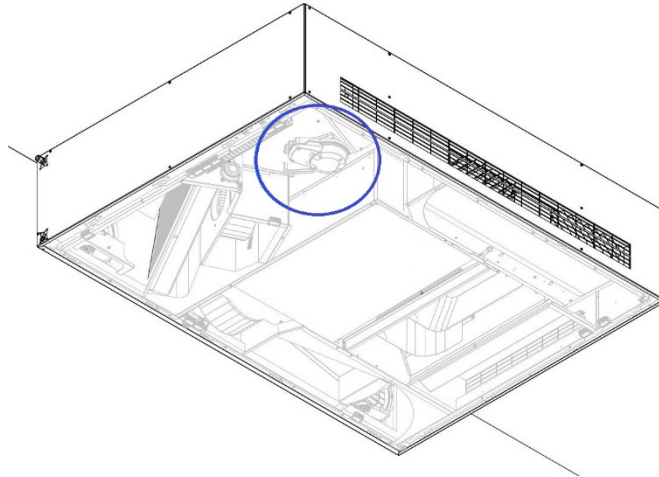

## 9.6 Détecteur de fumée, AM 950 F

Veillez consulter le manuel Oppermann pour l'entretien et la maintenance. Le manuel fait partie de la livraison.

Le détecteur de fumée est situé dans la partie avant de la unité :

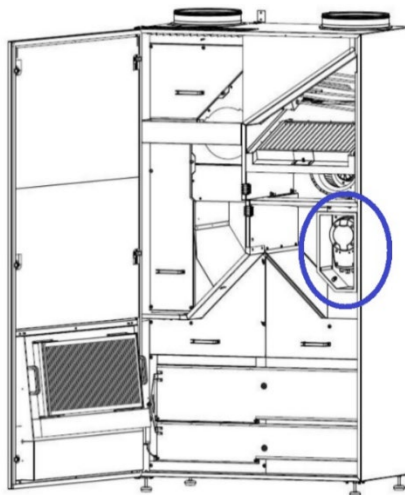

## 9.7 Réglage de la grille soufflage

En modifiant l'angle des lamelles, vous pouvez modifier la portée et la dispersion de l'air. Voir les exemples généraux ci-dessous :

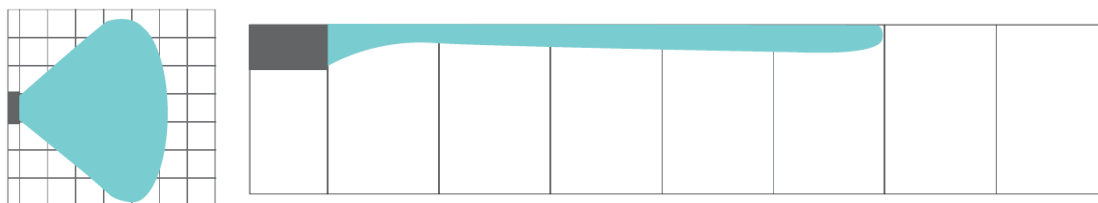

Dispersion et portée standard

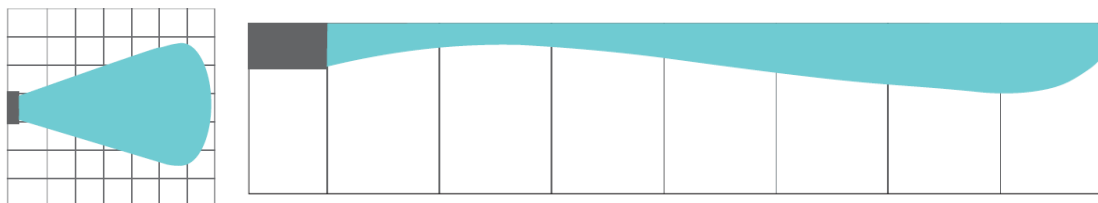

Réduction de la dispersion pour une portée plus longue

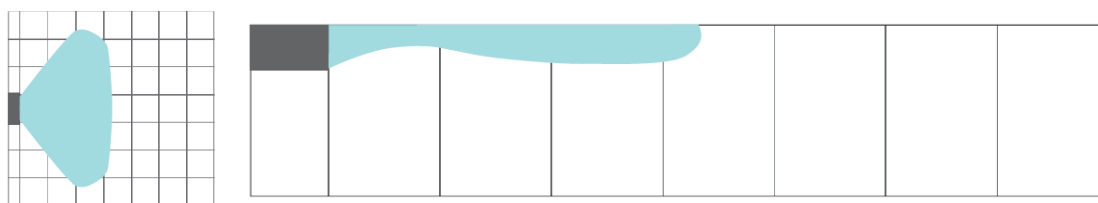

Large dispersion entraînant une courte portée

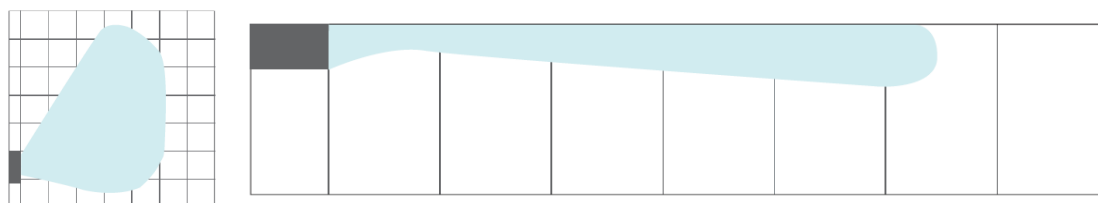

Dispersion asymétrique, vers la gauche ou vers la droite

### 9.7.1 Emplacement de la grille de soufflage

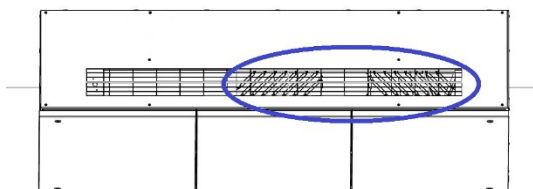

AM950 C

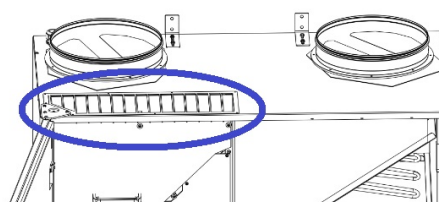

AM 950 F

Les lamelles de la grille soufflage peuvent être légèrement pliées à l'aide d'une pince à long bec afin d'ajuster la direction d'entrée. Voir page suivante.

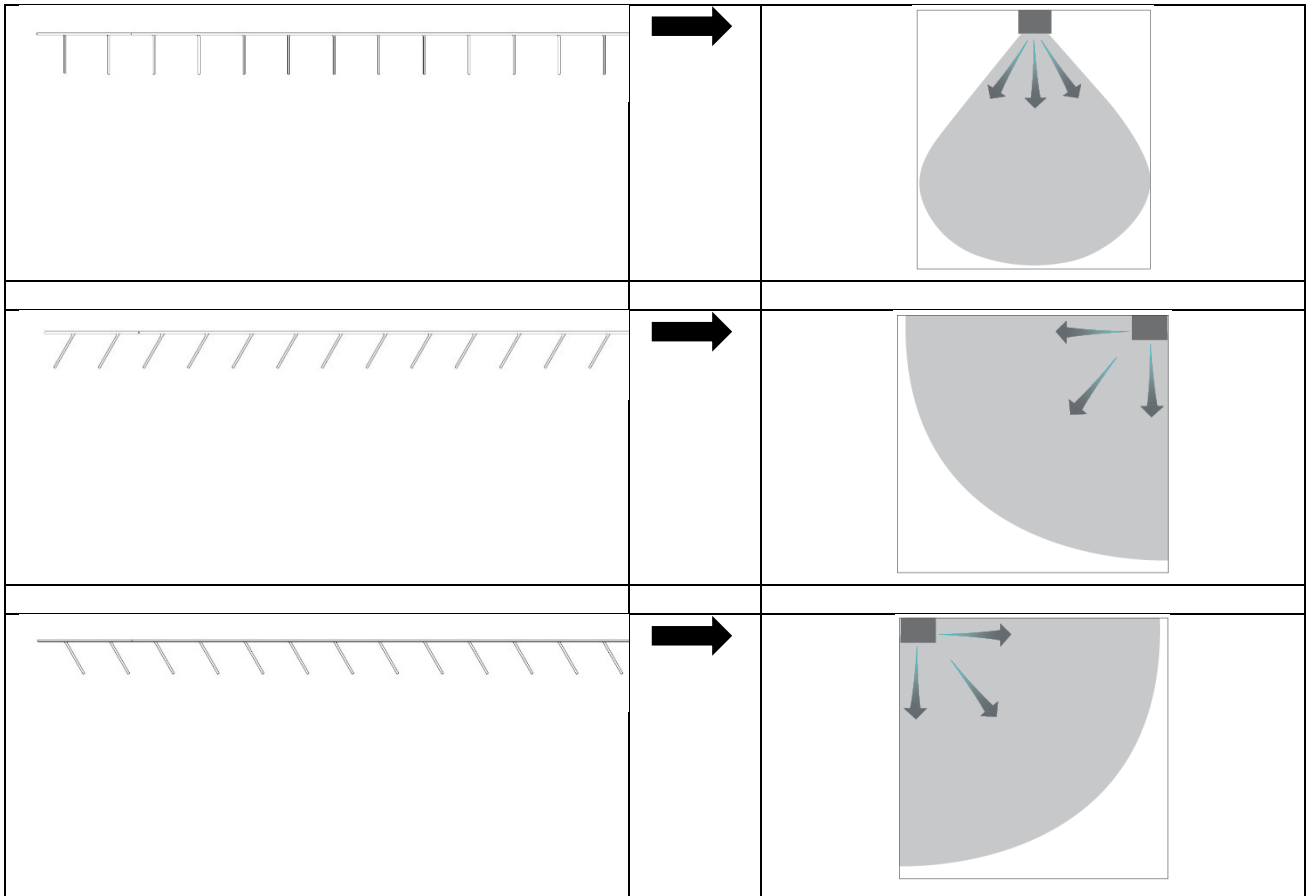

L'étiquette suivante est située directement sous l'air soufflé. Cela vous aidera à régler les lamelles :



**AVIS :** il est uniquement possible de plier les lattes un nombre limité de fois, sans quoi elles risquent de se casser.

# 10 Descriptions des erreurs

## **Erreur : Pupitre de commande vide.**

1. La unité est éteinte.  
Démarrer la unité manuellement. Voir page 26.
2. Pas d'alimentation électrique.  
Allumer l'électricité.
3. Pupitre de commande ou câble de données défectueux.  
APPELER LE SERVICE.

## **Erreur : La unité ne fonctionne pas.**

Le pupitre de commande fonctionne en mode automatique, verrou enfant ou écran actif.  
Désactivez le verrou. Voir page 24 ou 35.

## **Erreur : L'indicateur d'air du pupitre de commande clignote.**

La connexion de données entre le pupitre de commande et la unité est interrompue.  
APPELER LE SERVICE.

## **Erreur : La unité souffle de l'air trop froid.**

1. La température de pulsion est réglée trop bas.  
Vérifier le réglage. Voir page 33.
2. Le chauffage de la pièce est réglé trop bas.

## **Erreur : Un courant d'air provient de la unité, la pièce semble froide.**

1. La température de pulsion est réglée trop bas.  
Vérifier le réglage. Voir page 33.
2. Débit d'air trop faible. Augmenter le débit d'air.
3. Le chauffage de la pièce est réglé trop bas.
4. Les lamelles de la grille de soufflage ne sont pas réglées correctement. Voir page 52.

## 11 Réparations et améliorations

Toutes les réparations et améliorations doivent être réalisées par des experts agréés.

Le contrôleur AQC-L contient une varistance contre les surtensions. En cas de défaut du contrôleur, veuillez vérifier ce fusible en verre. Remplacer en cas de défaut.

Veuillez contacter votre partenaire de service par téléphone ou par e-mail pour convenir de la prestation.

## 12 Démontage

Pour démonter la unité, suivez la procédure d'installation en sens inverse.



### **AVERTISSEMENT**

**La unité doit être éteinte, débranchée du secteur et la procédure de verrouillage et d'étiquetage suivie (LOTO) avant d'ouvrir la trappe de service.**

1. Démontez la unité.
2. Coupez l'alimentation électrique.
3. Démontez les éléments intérieurs.
4. Démontez les éléments extérieurs.
5. Rebouchez le trou dans le mur.

## 13 Désassemblage

Conformément au « Règlement (UE) No 1253/2014 de la Commission, Annexe IV – Exigences d'information pour les UVR telles que visées à l'article 4, paragraphe 1 » et au « Règlement (UE) n° 1254/2014 de la Commission, Annexe IV – Fiche de produit visé à l'article 3(1)(a) », toutes les informations relatives au produit sont disponibles sur notre site.

Rendez-vous sur : [Téléchargements](#), choisissez « Démontage ».

Vous y trouverez une description des outils et des procédures nécessaires au désassemblage manuel en vue de garantir un recyclage efficace des matériaux.

## 14 Mise au rebut



### **AVIS**

Les équipements électriques et électroniques (EEE) contiennent des matériaux, des composants et des substances qui peuvent être dangereux et présenter un risque pour la santé humaine et l'environnement lorsque les déchets provenant d'équipements électriques et électroniques (DEEE) ne sont pas traités correctement.

**La unité doit être mise au rebut par des professionnels agréés, conformément à la législation locale et aux règles en vigueur.**

La unité ne peut en aucun cas être jetée avec les déchets ménagers.

Les unités de ventilation et modules de refroidissement contiennent entre autres des équipements électriques et électroniques qui doivent être éliminés et recyclés dans le respect des règles et réglementations locales. La unité ne peut en aucun cas être jetée avec les déchets ménagers.

Les modules de refroidissement doivent être vidés de leur liquide de refroidissement et de leur huile conformément aux règles et réglementations locales avant leur mise au rebut.

# Appendix A Déclaration UE de conformité

## AIRMASTER

### EU Declaration of Conformity

Manufacturer Airmaster A/S  
Industrivej 59  
DK-9600 Aars  
Denmark

Herewith declare that the following air handling unit (series and type (serial numbers))

Product AM 50 (0500001-0501720)  
AM 150 (3404252-3499999)  
AM 300 (3000006-3099999)  
AM 500 (0314234-0399999)  
AM 800 (0908896-0999999)  
AM 900 (0501721-0599999)  
AM 950 C (8100001-8199999)  
AM 950 F (8200001-8299999)  
AM 1000 (1002448-1099999)  
AM 1200 (0800422-0899999)  
AM 150 (3404252-3499999) with CC 150 (3600426-3699999)  
AM 500 (0314234-0399999) with CC 500 (1300768-1399999)  
AM 800 (0908896-0999999) with CC 800 (1400864-1499999)

is in conformity with provisions of the following EC directives:

Directives Directive 2006/42/EC of the European Parliament and of the Council of 17 May 2006 of machinery.  
Directive 2014/30/EC of the European Parliament and of the Council of 26 February 2014 on the harmonisation of the laws of the Member States relating to electromagnetic compatibility.  
Directive 2009/125/EC of the European Parliament and of the Council of 21 October 2009 establishing a framework for the setting of ecodesign requirements for energy-related products.  
Directive 2011/65/EU of the European Parliament and of the Council of 8 June 2011 on the restriction of the use of certain hazardous substances in electrical and electronic equipment.

Reservation This declaration is not valid if modifications are made to the product without approval by Airmaster A/S.

Place Aars

Date 2025-04-30

Signature



Jesper Mogensen  
CTO

*Cette page a été laissée en blanc intentionnellement*

*Cette page a été laissée en blanc intentionnellement*

# AIRMASTER

16162\_REV02.3\_2026-06-23

Sous réserve d'erreurs et d'omissions. Sous réserve de modifications sans préavis. Mode d'emploi original.