



Finche technique AM 900

Soufflage en bas

Caractéristiques techniques	Classe de filtre	30 dB(A)	33 dB(A)	35 dB(A)
Capacité maximale ¹	ePM ₁₀ 50%	650 m ³ /h	725 m ³ /h	800 m ³ /h
	ePM ₁ 55%	631 m ³ /h	703 m ³ /h	776 m ³ /h
	ePM ₁ 80%	611 m ³ /h	682 m ³ /h	752 m ³ /h
Zone de proximité (0,2 m/s) ²		environ 1,2 m à 650 m ³ /h		environ 1,5 m à 800 m ³ /h
Filtre air frais		ePM ₁₀ 50%, ePM ₁ 55% ou ePM ₁ 80%		
Filtre air repris		ePM ₁₀ 50%		
Dimensionens (BxHxD)		800 x 2323 x 687 mm		
Hauteur plafond minimal		2490 mm		
Poids, centrale standard complète		180 kg		
Couleur, caisson		RAL 9010		
Échangeur à contre-courant		3 x PET (Polytéréphtalate d'éthylène)		
Classe de densité (fuite d'air) conformément aux normes EN1886/EN13141-7		Classe L2 / A1		
Classe de densité du clapet de fermeture conformément à la norme EN1751		Classe 3		
Code IP		10		
Raccordement des gaines		Ø315 mm		
Pompe à condensats (Capacité; Hauteur de levage à 5 l/h)		10 l/h ; 6 m		
Condenseur intérieur / extérieur		Ø4 mm / Ø6 mm		
Tension d'alimentation		220-240V/50Hz, ~1N+PE		
Puissance nominale ¹		240 W		
Courant nominal ¹		1,8 A		
Facteur de puissance		0,6		
Intensité maximale		16 A (1 phase, type B)		
Courant de fuite AC / DC		≤ 6mA		
Relais de courant de défaut recommandé		Type B		
Batterie chauffante électrique		Batterie de préchauffage	Batterie de post-chauffage	
Puissance calorifique		1500 W	1050 W	
Courant nominal		6,5 A	4,4 A	
Protection thermique, réinitialisation manuelle		100 °C	100 °C	

¹ Toutes les mesures sont effectuées en fonctionnement normal dans une situation d'installation standard avec les grilles murales recommandées par Airmaster, Airmaster Boomerain® Ø315.

² Zone de proximité, depuis le caisson, est mesurée avec la classe de filtre: air frais ePM₁₀ 50% | air repris ePM₁₀ 50%

³ Puissance calorifique à capacité maximale de 35 dB(A), température de départ / retour 60 / 40°C et flux liquide de 111 l/h.

Capacité avec filtres ePM₁₀ 50% / ePM₁₀ 50% ⁴

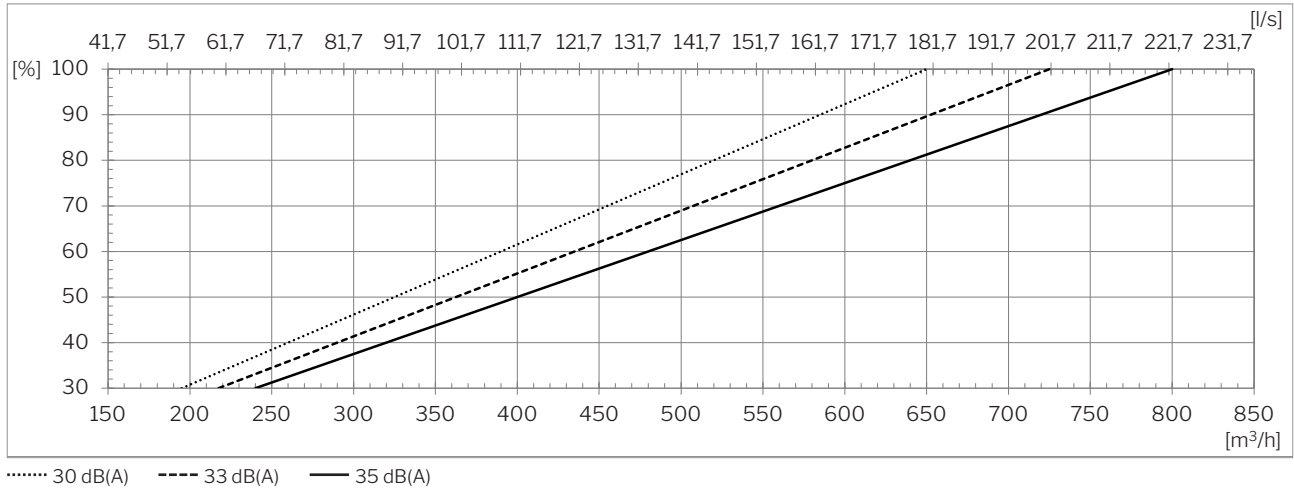

Capacité avec filtres ePM₁ 55% / ePM₁₀ 50% ⁴

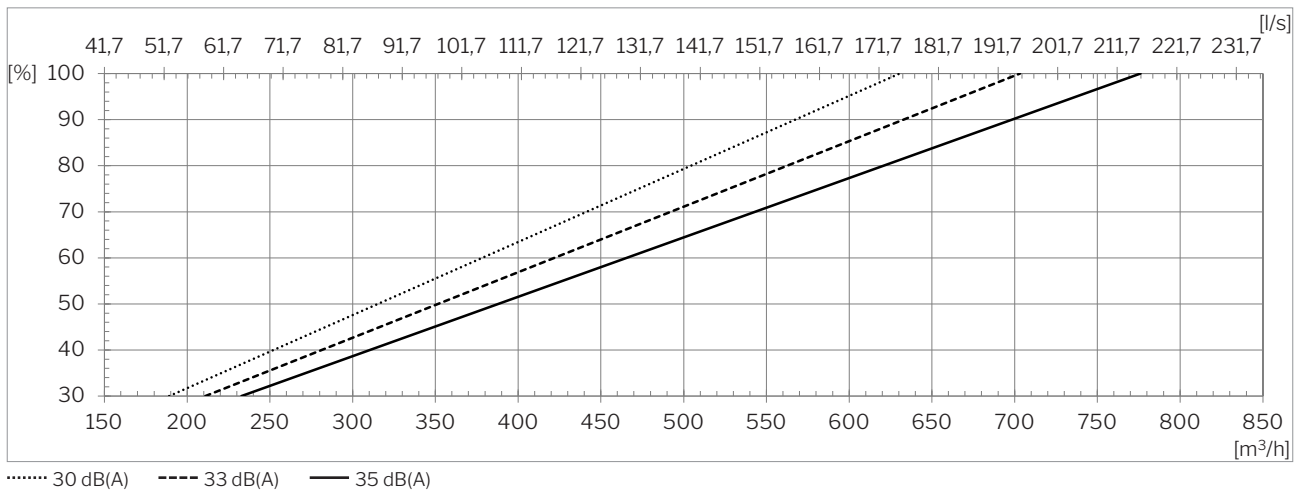

Capacité avec filtres ePM₁ 80% / ePM₁₀ 50% ⁴

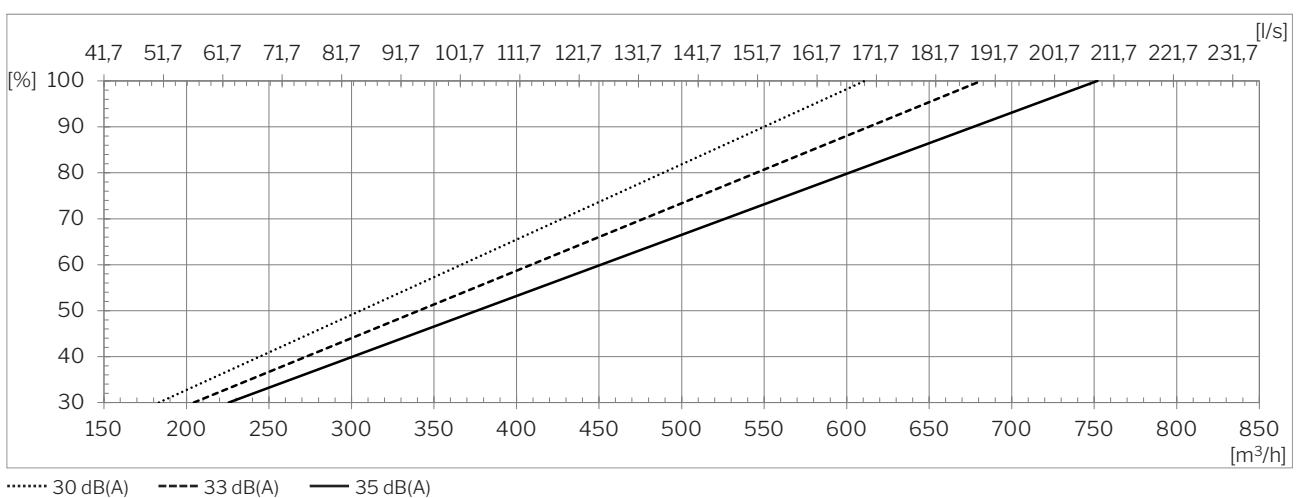

⁴ Toutes les mesures sont effectuées en fonctionnement normal dans une situation d'installation standard avec les grilles murales recommandées par Airmaster, Airmaster Boomerain® Ø315.

Pression sonore $^{5,6} L_{pA,eq}$ conformément à la situation de référence Airmaster

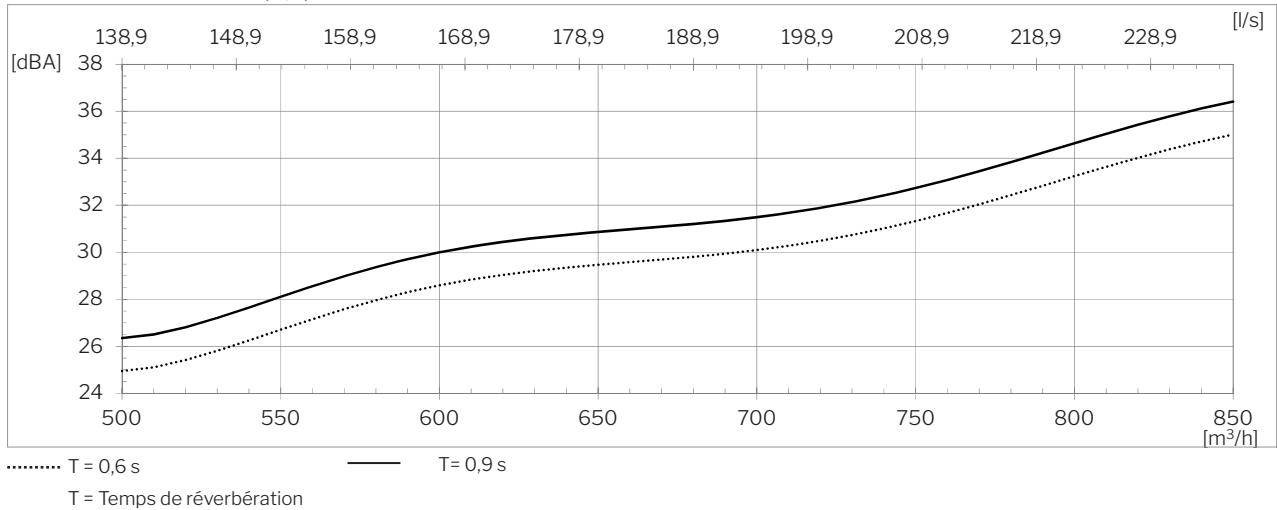

Rendement de température conformément à la norme EN 308

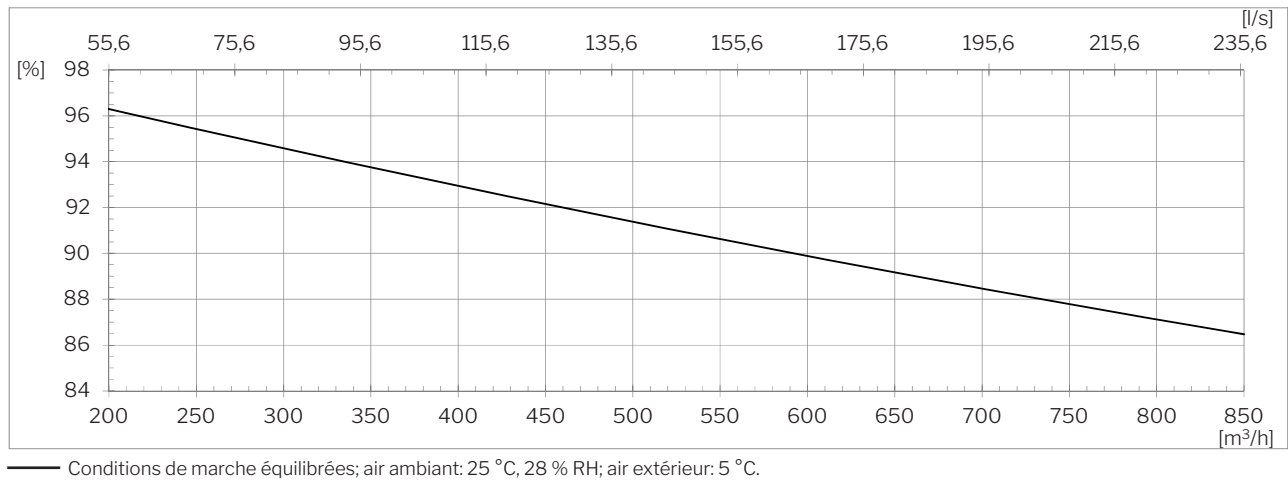

Puissance ⁶

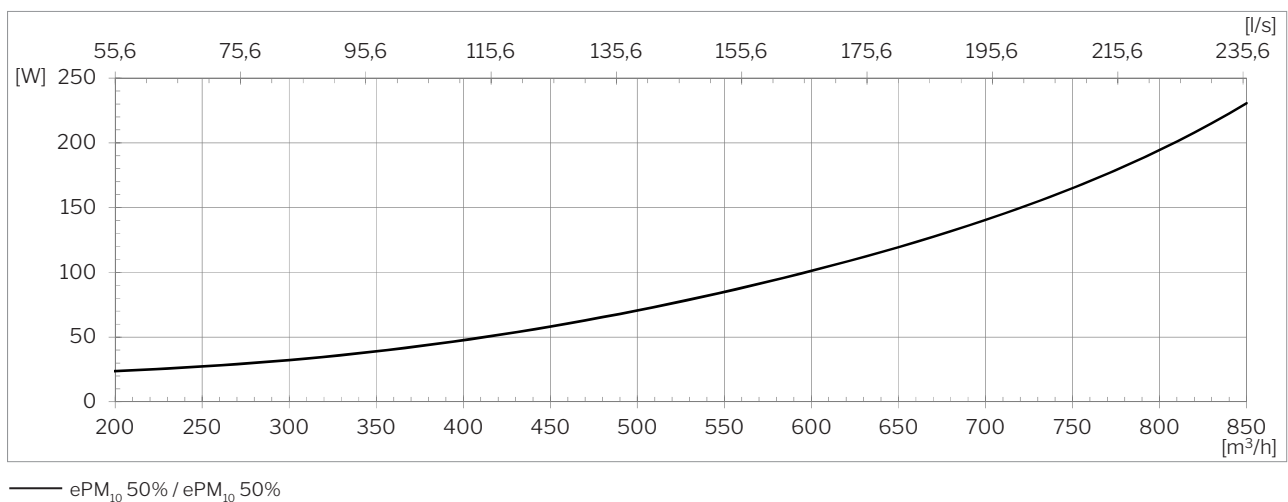

⁵La pression sonore $L_{pA,eq}$ est mesurée à 1,2 m de hauteur, avec une distance à l'horizontale de 1 m par rapport à la centrale, dans une pièce de 200 m^3 , avec un temps de réverbération de $T = 0,6$ s ou équivalent, et une insonorisation de 7,5 dB.

⁶Toutes les mesures sont effectuées en fonctionnement normal dans une situation d'installation standard avec une classe de filtre, air frais / air repris: ePM₁₀ 50% / ePM₁₀ 50%, avec les grilles murales recommandées par Airmaster, Airmaster Boomerain® Ø315.

SFP⁷

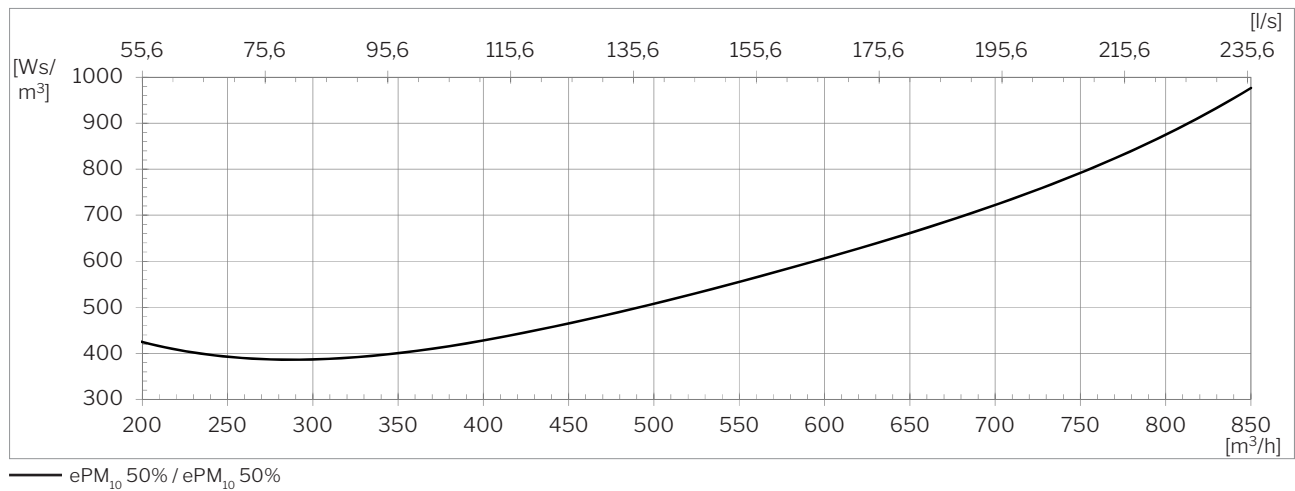

Pression statique⁷

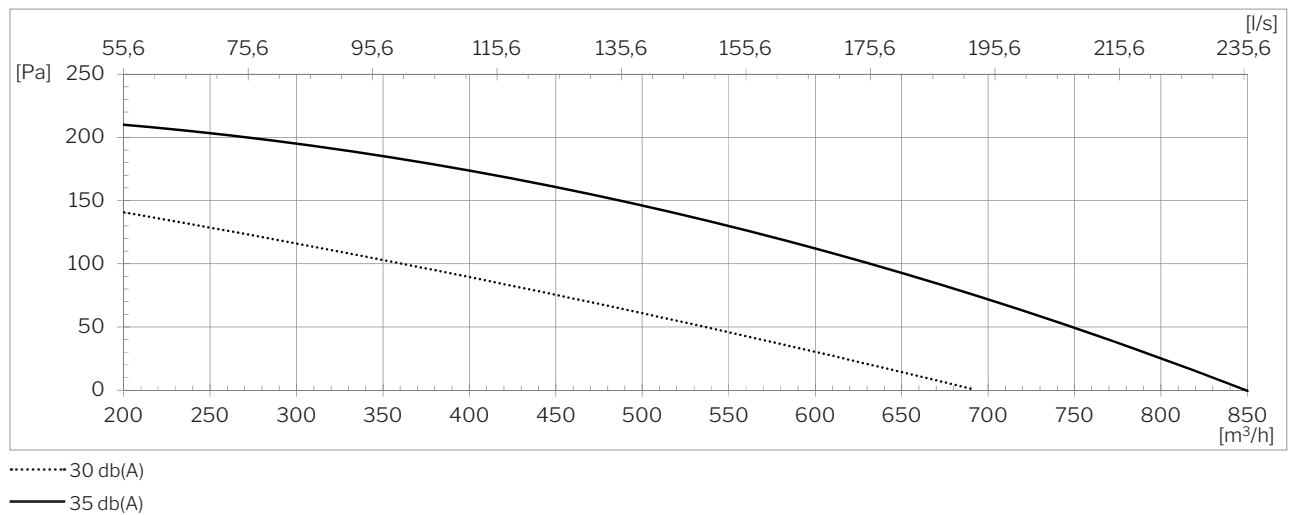

⁷ Toutes les mesures sont effectuées en fonctionnement normal dans une situation d'installation standard avec une classe de filtre, air frais / air repris: ePM10 50% / ePM10 50%, avec les grilles murales recommandées par Airmaster, Airmaster Boomerain® Ø315.

Portée⁸ - soufflage en partie basse

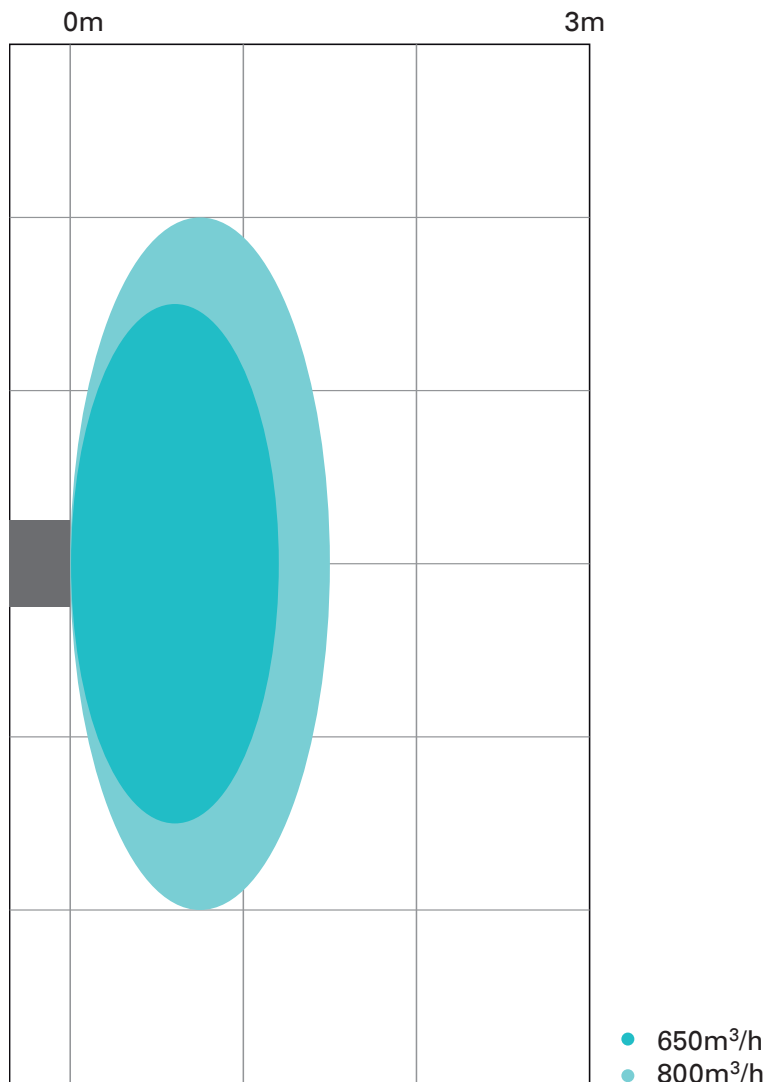

⁸ Données valables pour une température d'air soufflé inférieure de 3-5 °C par rapport à la température ambiante.

Standard et options

Échangeur à contre-courant (PET)	x
Échangeur ethalpique à contre-courant (Membrane polymère)	o
Échangeur combiné à contre-courant (Membrane polymère)	o
By-pass motorisé	x
Registre d'air frais motorisé	x
Registre d'air repris motorisé	x
Retour capacitif de volets motorisés	•
Batterie de préchauffage électrique	•
Batterie de post-chauffage électrique	•
Pompe à condensats	•
PIR/capteur de mouvement (montage mural)	•
Capteur de CO ₂ (montage mural)	•
Capteur de CO ₂ (intégré)	•
Capteur de TVOC (intégré)	•
Capteur de CO ₂ -/TVOC-sensor (intégré)	•
Hygrostat (montage mural)	o

Compteur d'énergie	•
Filtre air frais ePM ₁₀ 50%	•
Filtre air frais ePM ₁ 55%	•
Filtre air frais ePM ₁ 80%	o
Filtre air repris ePM ₁₀ 50%	x
Pupitre de commande Airlinq® Viva	•
Pupitre de commande Airlinq® Orbit	•
Airmaster Airlinq® Online	•
Airlinq® Online API	•
Airlinq® BMS	•
Module LON®	o
Module KNX®	o
Module MODBUS® RTU RS485	•
Module BACnet™ MS/TP	•
Module BACnet™ /IP	•

X : Standard • : Option o : Article spécial (article pas en stock)

Schéma de principe - soufflage en partie basse

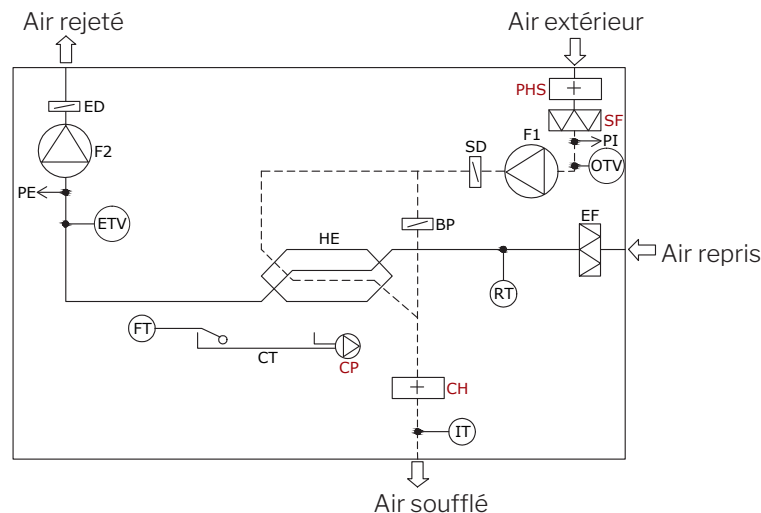

DÉNOMINATION DES COMPOSANTS

BP	Clapet de by-pass (motorisé)
CH	Batterie de post-chauffage électrique (option)
CP	Pompe à condensats (option)
CT	Bac à condensats
ED	Registre d'air rejeté (motorisé)
EF	Filtre air repris

ETV	Capteur de température air rejeté
FT	Flotteur
F1	Ventilateur de soufflage
F2	Ventilateur de reprise
HE	Échangeur à contre-courant
IT	Capteur de température air soufflé
OTV	Capteur de température air extérieur

PE	Mesure débit d'air, extraction
PHS	Batterie de préchauffage électrique (option)
PI	Mesure débit d'air, insufflation
RT	Capteur de température ambiante
SD	Registre d'air extérieur (motorisé)
SF	Filtre air frais (option)